



STORZ & BICKEL



Volcano[®]

CLASSIC

GEBRAUCHSANWEISUNG

INSTRUCTIONS FOR USE

MODE D'EMPLOI

MODULO DE EMPLEO

ISTRUZIONI PER L'USO

GEBRUIKSAANWIJZING

de

en

fr

es

it

nl

de	GEBRAUCHSANWEISUNG Vor Inbetriebnahme aufmerksam lesen und aufbewahren.	Seite	4
en	INSTRUCTIONS FOR USE Read carefully before using the device and save these instructions.	page	46
fr	MODE D'EMPLOI Avant d'utiliser l'appareil, lire attentivement cette notice et la conserver précieusement.	page	88
es	MODO DE EMPLEO Antes de la puesta en servicio leer atentamente estas instrucciones y guardarlas.	página	130
it	ISTRUZIONI PER L'USO Prima della messa in funzione dell'apparecchio, leggerle e conservarle con attenzione.	pagina	174
nl	GEbruIKSAANWIJZING Vóór de ingebruikname aandachtig lezen en bewaren.	pagina	216

Volcano[®]
CLASSIC

by STORZ & BICKEL

Inhaltsverzeichnis	Seite
1. Produktübersicht, Service	7
1.1. Produktübersicht VOLCANO CLASSIC	7
1.2. Produktübersicht EASY VALVE	8
1.3. Produktübersicht SOLID VALVE	8
1.4. Service	9
2. Zeichenerklärung, Warn- und Sicherheitshinweise	10
2.1. Zeichenerklärung	10
2.2. Warnhinweise	12
2.3. Sicherheitshinweise	14
3. Zweckbestimmung	15
4. Pflanzenübersicht	15
5. Einflussfaktoren beim Verdampfen	16
5.1. Atemtechnik	17
6. Allgemeine Hinweise zum VOLCANO CLASSIC	18
6.1. Auspacken	18
6.2. Aufstellen	18
6.3. Anwendung und Bedienung	18
6.4. Pflege und Wartung	18
6.5. Aufbewahrung	19
6.6. Nach Störungen	19
6.7. Fehlersuche	20
7. Bedienung des VOLCANO CLASSIC	21
7.1. Inbetriebnahme	21
7.2. Aufheizen	21
7.3. Temperatureinstellung	21

Inhaltsverzeichnis	Seite
8. EASY VALVE	22
8.1. Anwendung und Bedienung	22
8.1.1. Befüllen der Füllkammer	22
8.2. Reinigung und Pflege	26
8.2.1. EASY VALVE Ventilballon mit Mundstück	26
8.2.2. Füllkammer mit Füllkammerdeckel	26
8.2.3. Zerlegen des Füllkammerdeckels	27
8.2.4. Zerlegen der Füllkammer	28
8.2.5. Zusammenbau der Füllkammer	29
9. Zubehör zum EASY VALVE	29
9.1. Dosierkapseladapter	30
9.2. Dosierkapseln (zur Einmalbenutzung) und Magazin	30
9.2.1. Befüllen der Dosierkapseln mit zerkleinertem Pflanzenmaterial	30
9.2.2. Einsetzen der Dosierkapseln	31
9.3. Füllset für 40 Dosierkapseln	31
10. SOLID VALVE	32
10.1. Anwendung und Bedienung	32
10.1.1. Befüllen der Füllkammer	32
10.2. Reinigung und Pflege	36
10.2.1. Mundstück, Ventil und Füllkammer	36
10.2.1.1. Zerlegen des Mundstücks	37
10.2.1.2. Zerlegen des Ventils	38
10.2.1.3. Zerlegen des Füllkammer- einsatzes	39
10.2.1.4. Zerlegen der Füllkammer	39

Inhaltsverzeichnis	Seite
11. Anbringen des Ballons am EASY VALVE	
Ballon mit Adapter bzw. SOLID VALVE.....	41
12. Technische Daten.....	43
13. Erfüllung der gesetzlichen und normativen Anforderungen	43
14. Gewährleistung, Haftung, Reparaturservice.....	44
14.1. Gewährleistung	44
14.2. Haftung.....	44
14.3. Reparaturservice.....	45
14.4. Urheberrechtliche Bestimmungen.....	45

1. PRODUKTÜBERSICHT, SERVICE

1.1. Produktübersicht VOLCANO CLASSIC

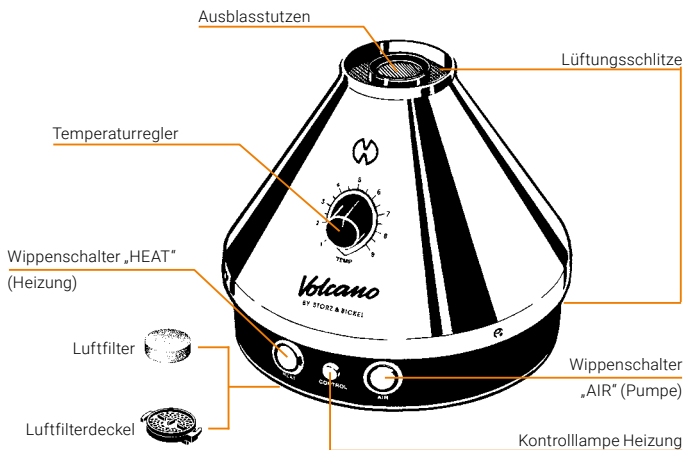

de

en

fr

es

it

nl

1. PRODUKTÜBERSICHT, SERVICE

1.2. Produktübersicht EASY VALVE

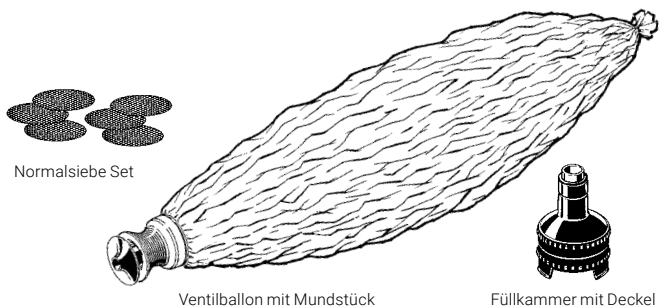

1.3. Produktübersicht SOLID VALVE

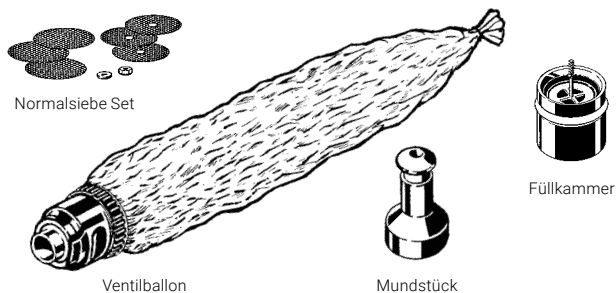

1. PRODUKTÜBERSICHT, SERVICE

1.4. Service

Bitte überprüfen Sie, ob alle Komponenten im Lieferumfang enthalten sind. Anderenfalls verständigen Sie bitte das STORZ & BICKEL Service Center.

Bei technischen Problemen, Fragen zum Gerät sowie für Reparaturen, Gewährleistungsfälle und Entsorgung des Geräts wenden Sie sich bitte an folgende Adresse:

STORZ & BICKEL GmbH

In Grubenäcker 5-9 · 78532 Tuttlingen, Deutschland

Für Serviceanfragen starten Sie bitte eine RMA (Return merchandise authorization) über unsere Homepage: www.storz-bickel.com/rma.

de

en

fr

es

it

nl

2. ZEICHENERKLÄRUNG, WARN- UND SICHERHEITSHINWEISE



Bitte lesen Sie die folgenden Sicherheitshinweise sorgfältig und vollständig bevor das Gerät in Betrieb genommen wird.

Diese Gebrauchsanweisung ist ein wesentlicher Bestandteil des VOLCANO CLASSIC Verdampfungssystems und muss dem Benutzer ausgehändigt werden.

Die darin enthaltenen Anweisungen sind genau zu beachten, da sie für

die Sicherheit beim Aufstellen, beim Gebrauch und der Instandhaltung des VOLCANO CLASSIC Verdampfungssystem von äußerster Wichtigkeit sind.

Diese Broschüre bitte zum weiteren Nachschlagen sorgfältig aufbewahren.

Sie können sich die jeweils aktuellste Version der VOLCANO CLASSIC Gebrauchsanweisung unter www.storz-bickel.com herunterladen.

2.1. Zeichenerklärung



Gebrauchsanweisung beachten!



EU-Konformitätszeichen: Mit diesem Zeichen bestätigt der Hersteller die Übereinstimmung des Produkts mit den geltenden Richtlinien und Normen der Europäischen Union.



Vorsicht! Heiße Oberfläche!



Warnhinweis!

Um Personenschäden zu verhindern, müssen die Hinweise mit diesem Zeichen unbedingt beachtet werden.



Sicherheitshinweis!

Um Produktschäden zu verhindern, müssen die Hinweise mit diesem Zeichen unbedingt beachtet werden.

2. ZEICHENERKLÄRUNG, WARN- UND SICHERHEITSHINWEISE



Hinweis/Tipp!

Mit diesem Zeichen versehene Hinweise erklären technische - Zusammenhänge oder geben zusätzliche Tipps im Umgang mit dem VOLCANO CLASSIC Verdampfungssystem.



Vor Sonneneinstrahlung schützen.



Symbol für Seriennummer - gefolgt von der Seriennummer des Produktes.



Symbol für Bestellnummer



Das Gerät wurde nach dem 13. August 2005 in Verkehr gebracht. - Es darf nicht über den normalen Hausmüll entsorgt werden. Das Symbol der durchgestrichenen Mülltonne weist auf die Notwendigkeit der getrennten Sammlung hin.



Vor Nässe und Feuchtigkeit schützen.



Symbol für Hersteller - neben dem Symbol stehen Namen und Adresse des Herstellers.

de

en

fr

es

it

nl

2. ZEICHENERKLÄRUNG, WARN- UND SICHERHEITSHINWEISE



2.2. Warnhinweise

- Dieses Gerät kann von Kindern ab 8 Jahren und darüber sowie von Personen mit verringerten physischen, sensorischen oder mentalen Fähigkeiten oder Mangel an Erfahrung und Wissen benutzt werden, wenn sie beaufsichtigt oder bezüglich des sicheren Gebrauchs des Gerätes unterwiesen wurden und die daraus resultierenden Gefahren verstehen. Kinder dürfen nicht mit dem Gerät spielen. Reinigung und Benutzer-Wartung dürfen nicht von Kindern ohne Beaufsichtigung durchgeführt werden.
- Wenn die Netzanschlussleitung dieses Gerätes beschädigt wird, muss sie durch eine besondere Anschlussleitung ersetzt werden, die vom Hersteller oder seinem Kundendienst erhältlich ist.
- Das Gerät hat heiße Oberflächen, um wirksame Bestandteile verdampfen zu lassen. Diese Oberflächen sollten während des Gebrauchs nicht berührt werden.
- Das Gerät darf nur mit den empfohlenen, zu verdampfenden Kräutern und Pflanzenteilen benutzt werden. Der Gebrauch anderer Substanzen kann eine Vergiftung oder Brandgefahr verursachen.
- Die Verpackungselemente (Plastiksäcke, Styroporteile, Kartons, etc.) dürfen Kindern nicht zugänglich gemacht werden, da sie eine potenzielle Gefahr darstellen.
- Sicherstellen, dass alle Dämpfe, z.B. von entzündlichen Reinigungs- und Desinfektionsmitteln verdunstet sind, bevor der Heißluftzeuger eingeschaltet wird.
- Sicherstellen, dass der Ventilballon mit Mundstück, frei von inhalierbaren Fremdkörpern ist.
- Hilfsbedürftige Personen dürfen das Gerät nur unter ständiger Betreuung anwenden. Oftmals wird die Gefährdung durch das Netzkabel (z. B. Strangulation) falsch eingeschätzt, wodurch eine Verletzungsgefahr bestehen kann.
- Das Gerät enthält Kleinteile, welche die Atemwege blockieren und zu einer Erstickungsgefahr führen können. Achten Sie daher darauf, dass Sie den Heißluftzeuger und das Zubehör stets außer Reichweite von Babys und Kindern aufbewahren.

2. ZEICHENERKLÄRUNG, WARN- UND SICHERHEITSHINWEISE

- Betreiben Sie den Heißluftherzeuger nicht in der Nähe von entzündlichen Gegenständen wie z. B. Vorhängen, Tischdecken oder Papier.
 - Reparaturen am Heißluftherzeuger dürfen nur durch unser Service Center vorgenommen werden.
 - Lebensgefahr beim Öffnen des Heißluftherzeugers, da spannungsführende Komponenten und Anschlüsse freigelegt werden.
 - Der Heißluftherzeuger darf auf keinen Fall mit eingestecktem Netzstecker repariert oder transportiert werden.
 - Die Lüftungsschlitze und der Ausblasstutzen des Heißluftherzeugers dürfen während des Betriebes oder der Abkühlphase nicht zugehalten, abgedeckt oder verstopft werden.
 - Den Ausblasstutzen und die Füllkammer nicht im heißen Zustand berühren.
 - Die Füllkammer darf nur zum Befüllen des Ventilballons aufgesetzt werden. Nach dem Befüllen des Ventilballons muss die Füllkammer vom Heißluftherzeuger entfernt werden, um ein übermäßiges Aufheizen (Verbrennungsgefahr) der Füllkammer zu vermeiden.
 - Keine Körperteile oder Gegenstände in den Heißluftstrahl halten.
- Verbrennungsgefahr!**
- Der Heißluftherzeuger darf nicht in feuchter oder nasser Umgebung eingesetzt werden.
 - Den Heißluftherzeuger nie mit nassen oder feuchten Körperteilen berühren.
 - Nicht in explosionsgefährdeter oder entzündlicher Atmosphäre benutzen.

Der Hersteller übernimmt für Schäden, die durch ungeeigneten, falschen oder unvernünftigen Gebrauch hervorgerufen worden sind, keinerlei Verantwortung.



2.3. Sicherheitshinweise

- Gerät nicht anwenden, wenn das Netzkabel beschädigt ist.
- Prüfen Sie die Verpackung und das Gehäuse des Heißluftherzeugers. Sollte das Gehäuse beschädigt sein, senden Sie das Gerät umgehend an uns zurück.
- Vor Anschluss des Heißluftherzeugers ist sicherzustellen, dass die auf dem Typenschild an der Unterseite des Heißluftherzeugers angegebenen Daten mit jenen des am Installationsort vorhandenen Versorgungsnetzes übereinstimmen.
- Bei Zweifel oder Störung während des Betriebs unverzüglich den

2. ZEICHENERKLÄRUNG, WARN- UND SICHERHEITSHINWEISE

- Netzstecker aus der Steckdose ziehen.
- Im Zweifelsfall die elektrische Anlage von einem Fachmann auf die Einhaltung der lokalen Sicherheitsvorschriften überprüfen lassen.
 - Vom Einsatz von Mehrfachsteckdosen und/oder Verlängerungskabeln wird abgeraten. Falls absolut notwendig, dürfen nur Produkte mit Qualitätsbescheinigung (wie z.B. UL, IMQ, VDE, +S, etc.) verwendet werden, sofern der angegebene Leistungswert den Leistungsbedarf (A = Ampere) der angeschlossenen Geräte überschreitet.
 - Den Heißlüfterzeuger auf einer stabilen und flachen Oberfläche, in genügender Entfernung von Wärmequellen (Ofen, Herd, Kamin, etc.) und an einem Ort, an dem die Umgebungstemperatur nicht unter +5°C (+41°F) abfallen kann, betreiben.
 - Den Heißlüfterzeuger an einem trockenen und vor Witterungseinflüssen geschützten Ort lagern. Er darf keinesfalls in feuchten Räumen (wie Badezimmer etc.) aufgestellt werden.
 - Halten Sie den Heißlüfterzeuger von Haustieren (z. B. Nagetieren) und Schädlingen fern. Diese könnten die Isolierung des Netzkabels beschädigen.
 - Zum Herausziehen des Netzsteckers aus der Steckdose keinesfalls am Netzkabel ziehen, sondern den Netzstecker direkt ziehen.
 - Keine Gegenstände in die Geräteöffnungen stecken.
 - Der Heißlüfterzeuger darf nicht unbeaufsichtigt betrieben werden. Nach Gebrauch Heizung und Pumpe ausschalten.
 - Den Heißlüfterzeuger nur trocken oder allenfalls mit einem feuchten Lappen reinigen. Zuvor das Netzkabel unbedingt aus der Steckdose ziehen. Der Heißlüfterzeuger darf auf keinen Fall ins Wasser oder in andere Flüssigkeiten getaucht oder mit einem direkten Wasser- oder Dampfstrahl gereinigt werden.
 - Den Heißlüfterzeuger nicht dem Regen aussetzen. Nicht im Bad oder über Wasser benutzen.
 - Niemals Flüssigkeitsbehälter auf den Heißlüfterzeuger stellen.
 - Den Heißlüfterzeuger nie in Betrieb nehmen, solange er nass oder feucht ist. Ist der Heißlüfterzeuger nass geworden, muss er von unserem Service Center auf eventuelle Schäden an elektrischen Bestandteilen überprüft werden.
 - Ausschließlich original STORZ & BICKEL Zubehör- und Ersatzteile verwenden.

3. ZWECKBESTIMMUNG

Das VOLCANO CLASSIC Verdampfungssystem dient zur Erzeugung von Düften bzw. Aromen aus den nachfolgend aufgeführten Kräutern und Pflanzenteilen. Durch Verdampfung mittels Heißluft werden die Düfte und Aromen gelöst und können direkt in die Raumluft abgegeben oder im Ventilballon gesammelt und anschließend eingeatmet werden.

Das VOLCANO CLASSIC Verdampfungssystem ist kein Medizinprodukt.

4. PFLANZENÜBERSICHT

Nachfolgend eine Übersicht der Pflanzen, welche für die Verdampfung im VOLCANO CLASSIC Verdampfungssystem geeignet sind. Die Düfte und Aromen aus den hier aufgeführten Pflanzenmaterialien können verdampft werden.

Jeder andere Einsatz ist ungeeignet und potenziell gefährlich.

Der Verdampfer ist nicht für die Verwendung mit Tabak- oder Nikotinerzeugnissen vorgesehen.

Pflanzenname	Botanischer Name	Verwendeter Pflanzenteil	Temperatur-einstellung
Eukalyptus	<i>Eucalyptus globulus</i>	die Blätter	1 / 130°C (266°F)
Hopfen	<i>Humulus lupulus</i>	die Zapfen	3 / 154°C (309°F)
Kamille	<i>Matriarca chamomilla</i>	die Blüten	6 / 190°C (374°F)
Lavendel	<i>Lavandula angustifolia</i>	die Blüten	1 / 130°C (266°F)
Zitronenmelisse	<i>Melissa officinalis</i>	die Blätter	2 / 142°C (288°F)
Salbei	<i>Salvia officinalis</i>	die Blätter	6 / 190°C (374°F)
Thymian	<i>Thymus vulgaris</i>	das Kraut	6 / 190°C (374°F)

4. PFLANZENÜBERSICHT



ACHTUNG:

Bei gesundheitlichen Problemen wenden Sie sich bitte an Ihren Arzt oder Apotheker. Es kann durchaus vorkommen, dass eine Pflanze allergische Reaktionen beim Anwender auslöst. In diesem Fall ist dringend davon abzuraten, diese Pflanze weiter anzuwenden.

Nur Pflanzenteile verwenden, die in dieser Liste aufgeführt sind und die nach den Richtlinien des Europäischen Arzneibuches (oder vergleichbar) unter anderem auf Echtheit, Reinheit und Krankheitserreger geprüft wurden. In der Apotheke können solche Pflanzen bzw. Pflanzenteile erworben werden.

Die Beachtung der folgenden Hinweise ist wichtig, damit Sie das VOLCANO CLASSIC Verdampfungssystem mit dem von Ihnen verwendeten Pflanzenmaterial für Ihre persönlichen Bedürfnisse optimal einstellen können.

5. EINFLUSSFAKTOREN BEIM VERDAMPFEN

Die Menge, die in einem Ventilballon gelösten Aromen und Düfte, wird durch folgende Faktoren beeinflusst:

1. Qualität: Der Anteil der im jeweiligen Pflanzenmaterial enthaltenen verdampfbaren Aromen und Düfte.
2. Quantität: Die Menge des in der Füllkammer durchströmten Verdampfungsgutes.
3. Oberfläche: Je feiner die Pflanzen zerkleinert sind, desto größer wird

die Oberfläche von der sich die Aromen und Düfte beim Verdampfungsprozess lösen können.

4. Temperatur: Je höher die Temperatur, desto mehr Aromen und Düfte werden auf einmal gelöst.

Bitte beachten, dass eine Temperaturerhöhung immer letztes Mittel sein sollte, da das Pflanzenmaterial bei höheren Temperaturen stärker geröstet schmeckt.

5. EINFLUSSFAKTOREN BEIM VERDAMPFEN

Da sich die Inhaltsstoffe der Pflanzen auf schonende Weise lösen, lässt sich der Verdampfungsvorgang mit gleichem Füllkammerinhalt, abhängig von den vier oben genannten Faktoren, mehrmals wiederholen bis alle Aromen und Düfte vollständig gelöst sind. Dabei kann man vor erneuter Ballonfüllung, den Inhalt der Füllkammer herausnehmen und nochmals zerkleinern, damit sich die Oberfläche des Ausgangsmaterials vergrößert. Eine höhere Temperatur würde ebenfalls mehr Dampf auslösen, beeinträchtigt aber den Geschmack. Wenn sich bei Höchsttemperatur keine sichtbaren Dämpfe mehr bilden, ist das Verdampfungsgut vollständig verbraucht und muss durch frisches Material ersetzt werden. Aus geschmacklichen Gründen empfiehlt es sich, das Verdampfungsgut schon vorher zu ersetzen.

Es ist wichtig, die Dampfentwicklung im Ventilballon zu beobachten. Ein feiner, weißer Nebel ist angenehm einzuatmen. Je dichter der Dampf, desto mehr wird der Geschmack beeinträchtigt.

Bei einer sehr hohen Intensität (Dichte) der Dämpfe kann die Konzentration der Aromen und Düfte zu einer Reizung der Atemwege führen. In diesem Fall soll die Temperatur gesenkt und damit die Intensität der Dämpfe verringert

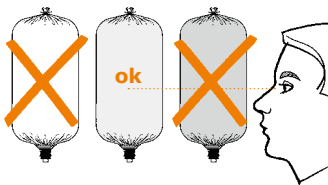

Dampfentwicklung beobachten

werden.

Der Ventilballon muss nicht ganz befüllt werden, oft genügt es wenn der Ballon nur zur Hälfte oder noch weniger befüllt wird, um die gewünschte Wirkung zu erzielen.

Der Ventilballon ist nicht dazu geeignet die Dämpfe über einen längeren Zeitraum aufzubewahren, da diese mit der Zeit (einige Stunden) an der Ballonhülle kondensieren. Nur so viel abfüllen, wie innerhalb von 10 Minuten eingatmet werden soll.

5.1. Atemtechnik



Das Gerät darf nicht benutzt werden, wenn der Anwender an Atemwegen oder Lunge erkrankt ist. Die Dämpfe können je nach Dichte Atemwege und Lunge reizen, was zu Husten führen kann.

Nur halb so viel einatmen wie Sie eigentlich könnten. Die Luft einige Sekunden anhalten und dann langsam wieder ausatmen. Es ist ratsam, sich ganz bewusst auf den Atemvorgang zu konzentrieren.

de

en

fr

es

it

nl

6. ALLGEMEINE HINWEISE ZUM VOLCANO CLASSIC

6.1. Auspacken

Den Heißluftherzeuger und die Zubehörteile aus der Verpackung herausnehmen. Gleich nach dem Auspacken überprüfen, ob der Heißluftherzeuger, die Zubehörteile, das Netzkabel und der Netzstecker in Ordnung und vollzählig sind. Bei Schäden sofort den Verkäufer oder den Zusteller informieren.



Die Verpackungselemente (Plastiksäcke, Styroporsteile, Kartons, etc.) dürfen Kindern nicht zugänglich gemacht werden, da sie eine potenzielle Gefahr darstellen.

Der Umwelt zuliebe bitte keine Verpackungselemente in der Natur liegen lassen und diese ordnungsgemäß entsorgen.

Wir empfehlen, die Original-Verpackung für eventuellen späteren Gebrauch (Transport, STORZ & BICKEL Service Center, etc.) aufzubewahren.

6.2. Aufstellen

Vor dem Aufstellen des Heißluftherzeugers ist sicherzustellen, dass die Angaben auf dem Typenschild auf der unteren Seite des Gerätes mit den Daten des örtlichen Versorgungsnetzes übereinstimmen. Die elektrische Anlage muss in allen Teilen den heutigen behördlichen Vorschriften entsprechen.

Den Heißluftherzeuger auf eine flache und stabile Oberfläche stellen.

Darauf achten, dass das Netzkabel nicht durch Knicke, Quetschungen oder Zug beschädigt werden kann.



Eine nicht fachgerechte Aufstellung kann zu Personen- und Sachschäden führen, für die der Hersteller nicht verantwortlich gemacht werden kann.

6.3. Anwendung und Bedienung



Der Heißluftherzeuger wurde zum Verdampfen von den in der Pflanzenübersicht aufgeführten Pflanzenmaterialien entwickelt. Jeder andere Einsatz ist ungeeignet und potenziell gefährlich.

Der Benutzer sollte für den Gebrauch und die Wartung immer den Anweisungen dieser Gebrauchsanweisung folgen.

Bei Zweifel oder Störung den Heißluftherzeuger sofort ausschalten und den Netzstecker ziehen. Auf keinen Fall versuchen, den Schaden selbst zu beheben und sich direkt an unser Service Center wenden.

Das Gerät nach Gebrauch abkühlen lassen bevor es weggepackt wird.

6.4. Pflege und Wartung

Vor jeglicher Wartungsarbeit ist das Gerät auszuschalten und der Netzstecker herauszuziehen.

6. ALLGEMEINE HINWEISE ZUM VOLCANO CLASSIC

An der Unterseite des Heißluftzuegers befindet sich der Luftfilter. Alle vier Wochen den Luftfilter auf Verschmutzung kontrollieren und bei Bedarf auswechseln. Dazu den Luftfilterdeckel entgegen dem Uhrzeigersinn drehen und den Luftfilter herausnehmen.



Zusammenbau
der Teile in
umgekehrter
Reihenfolge

Bei Verschmutzung nur mit einem feuchten Tuch säubern. Keine scheuernden oder kratzenden Hilfsmittel wie Metallwolle, Metallbürsten, Nadeln, ungeeignete Kunststoffschwämme etc. und aggressive Reinigungsmittel verwenden. Das Gehäuse mit einem weichen Lappen reinigen, allenfalls zusammen mit einem milden Reinigungsmittel (Seifenwasser).

6.5. Aufbewahrung

Den Heißluftzueger an einem trockenen und vor Witterungseinflüssen geschützten Ort und außerhalb der Reichweite von Kindern oder unbefähigten Personen lagern.

6.6. Nach Störungen

Das Netzlabel unverzüglich vom Strom trennen.

Den Heißluftzueger in der Original-Verpackung oder sonst gut verpackt zur Reparatur zu unserem Service Center bringen.

Hat der Heißluftzueger einen irreparablen Schaden erlitten, bitte nicht einfach wegwerfen. Da er aus hochwertigen, vollständig recyclebaren Bauteilen besteht, soll er in den an Ihrem Wohnort üblichen Wertstoffkreislauf eingebracht oder an unser Service Center zur Entsorgung eingeschickt werden.

de

en

fr

es

it

nl

6. ALLGEMEINE HINWEISE ZUM VOLCANO CLASSIC

6.7. Fehlersuche

Sollte nach dem Verbinden des Netzsteckers mit der Steckdose das Gerät nicht einwandfrei funktionieren, bitte den Heißluftherzeuger entsprechend der Hinweise in der folgenden Tabelle überprüfen:

Fehler	Mögliche Ursache / Behebung
Keine Aerosolerzeugung zu erkennen.	Überprüfen, ob Soll- und Ist-Temperatur übereinstimmen. Überprüfen, ob Füllkammer und/oder Ventilballon korrekt aufgesetzt wurden. Überprüfen, ob sich frisches, unbenutztes Pflanzenmaterial in der Füllkammer befindet.
Ventilballon füllt sich nicht.	Überprüfen, ob die Pumpe eingeschaltet wurde. Überprüfen, ob Füllkammer und/oder Ventilballon korrekt aufgesetzt wurden.
Pflanzenpartikel im Ventilballon (bei Verwendung von Pflanzenmaterial).	Füllkammer mit Deckel reinigen und überprüfen, ob das Sieb im Füllkammerdeckel verstopft oder nicht korrekt in der dafür vorgesehenen Nut eingesetzt ist. Überprüfen, ob die Füllkammer gemäß dieser Gebrauchsanweisung gereinigt wurde.



Falls die vorgenannten Hinweise zu keinem Resultat führen, und bei allen anderen Störungen oder hier nicht aufgeführten Schwierigkeiten, bitte unverzüglich den Netzstecker ziehen und umgehend unser Service Center verständigen.



Den Heißluftherzeuger nicht öffnen! Ohne spezielles Werkzeug und spezifische Kenntnisse wird jeder Versuch das Gerät zu

öffnen zur Beschädigung des Gerätes führen. Der Versuch führt zum Verlust der Gewährleistung.

Auf keinen Fall versuchen, den Schaden selbst zu beheben. Wenden Sie sich direkt an unser Service Center.

7. BEDIENUNG DES VOLCANO CLASSIC

7.1. Inbetriebnahme



Das Gerät darf nicht unbeaufsichtigt betrieben werden. Den VOLCANO CLASSIC auf eine flache und stabile Oberfläche stellen. Prüfen, ob die Netzspannung mit der Angabe auf dem Gerät übereinstimmt. Netzkabel und Netzstecker müssen in einwandfreiem Zustand sein. Der VOLCANO CLASSIC darf nur an einer ordnungsgemäß installierten (geerdeten) Steckdose angeschlossen werden. Die Erdung des Heißluftgeräts ist Vorschrift. Der Hersteller übernimmt keinerlei Verantwortung, wenn diese Unfallverhütungsmaßnahme nicht eingehalten wird.

7.2. Aufheizen

Die Heizung einschalten. Dazu den Wippschalter mit der Bezeichnung „HEAT“ betätigen. Der Wippschalter signalisiert durch Aufleuchten, dass die Heizung in Betrieb genommen ist. Gleichzeitig signalisiert das Aufleuchten der gelben Kontrolllampe den Aufheizvorgang. Das Aufheizen des Heizblocks kann je nach eingestellter Temperatur bis zu 5 Minuten dauern.

Sobald die gelbe Kontrolllampe erlischt, ist der Aufheizvorgang des Heizblocks beendet und die eingestellte Temperatur erreicht. Sinkt die Temperatur im Heizblock ab, so wird dieser automatisch wieder aufgeheizt. Dies wird durch das Aufleuchten der gelben Kontrolllampe signalisiert.

7.3. Temperatureinstellung

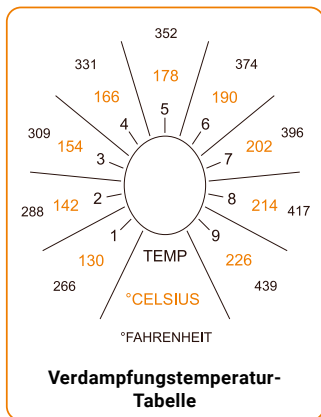

Die Verdampfungstemperatur schwankt bei den angegebenen Werten durch den Aufheiz- und Abkühlvorgang des Heizblocks immer um $\pm 5^{\circ}\text{C}$ ($\pm 9^{\circ}\text{F}$). Also z. B. bei Stufe 6 von 185°C bis 195°C (365°F bis 383°F).

7. BEDIENUNG DES VOLCANO CLASSIC

Die gewünschte Temperatur am Drehknopf des Temperaturreglers wählen.



Temperatur wählen

8. EASY VALVE

8.1. Anwendung und Bedienung

8.1.1. Befüllen der Füllkammer

Den Füllkammerdeckel durch Drehen entgegen dem Uhrzeigersinn von der Füllkammer abnehmen.

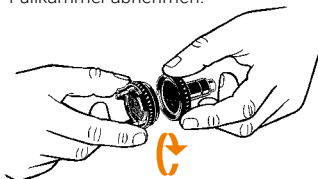

Füllkammerdeckel abnehmen

Die Füllkammer mit der gewünschten Menge an zerkleinertem Pflanzenmaterial befüllen.

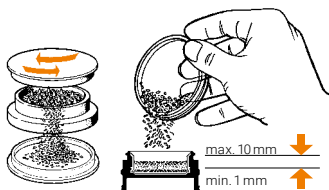

Befüllen der Füllkammer

Anschließend den Füllkammerdeckel wieder aufschrauben.



Füllkammerdeckel aufschrauben

8. EASY VALVE

i Bitte darauf achten, dass die Siebe nicht mit Pflanzenmaterial verunreinigt sind. Um eine optimale Funktion zu gewährleisten empfiehlt es sich, die Siebe mit dem beiliegenden Reinigungspinsel nach jeder Verdampfung zu reinigen.

Die Füllkammer mit Deckel auf den Ausblasstutzen des Heißluftzeugers setzen und einrasten lassen. Die Pumpe einschalten. Dazu die grüne Taste/Schalter mit der Bezeichnung „AIR“ betätigen. Sowohl die Füllkammer als auch das Verdampfungsgut müssen erst einige Sekunden aufgeheizt werden, bevor sich Dampf lösen kann. Das Mundstück vor dem Aufsetzen vom Ventilballon entfernen.

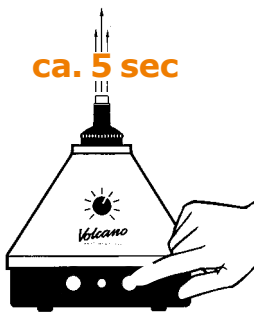

Das Pflanzenmaterial einige Sekunden erwärmen

i Den Ventilballon vor dem Aufsetzen auf die Füllkammer straffziehen, so dass beim Befüllen der Ballon senkrecht auf dem Heißluftzeuger steht.

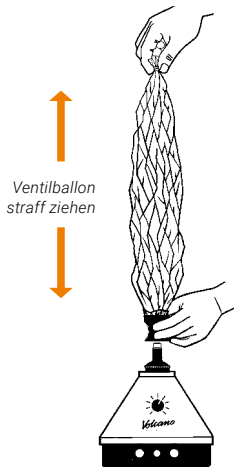

Den Ventilballon auf die Füllkammer aufsetzen und einrasten lassen. Das Ventil wird dadurch geöffnet. Der Ventilballon wird jetzt mit Dampf gefüllt.

Den Ventilballon nur mit so viel Dampf befüllen, wie voraussichtlich in den nächsten 10 Minuten verwendet wird. Den Ventilballon nicht ganz befüllen (Überdruck), um den Verlust von Dampf zu vermeiden. Es ist wichtig, die

8. EASY VALVE

Dampfentwicklung im Ventilballon zu beobachten (siehe Kapitel 5. „Einflussfaktoren beim Verdampfen“, Seite 16).

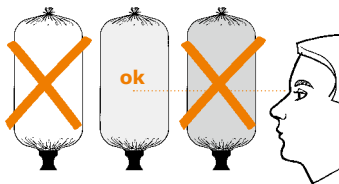

Dampfentwicklung beobachten

Wenn der Ventilballon befüllt ist, die Pumpe abschalten und den Ballon zusammen mit der Füllkammer herunternehmen. Den Füllkammerdeckel dazu an den umlaufenden Noppen anfassen.



Ventilballon mit Füllkammer abnehmen



Verbrennungsgefahr!

Keine Füllkammerteile (außer an den vorgesehenen Noppen) berühren, solange diese nach dem Befüllen eines Ventilballons noch nicht



Verbrennungsgefahr!

Niemals die Füllkammer auf dem VOLCANO CLASSIC stehen lassen

abgekühlt sind. Die Füllkammer – außer zum Befüllen des Ventilballons – niemals auf dem Ausblasstutzen des VOLCANO CLASSIC stehen lassen, solange dessen Heizung eingeschaltet ist. Bei Nichtbeachtung kann sich die Füllkammer so stark erhitzen, dass man sich die Finger daran verbrennen kann. Den Ventilballon von der Füllkammer trennen. Das Ventil schließt sich beim Trennen von selbst und die im Ventilballon befindlichen Dämpfe können nicht austreten.

Das Mundstück in das Ventil stecken und einrasten lassen.

8. EASY VALVE

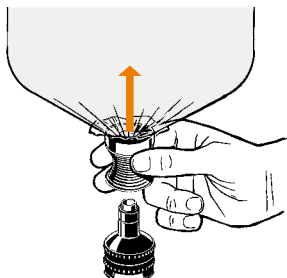

Ventilballon von der Füllkammer trennen

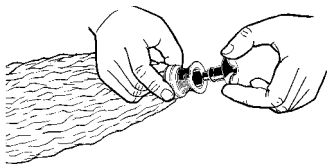

Ventilballon und Mundstück verbinden

Zur Anwendung mit den Lippen leicht gegen das Mundstück drücken. Dadurch öffnet das Ventil und die Dämpfe aus dem Ventilballon können eingeatmet werden. Sobald der Druck vom Mundstück genommen wird, schließt sich das Ventil selbsttätig.

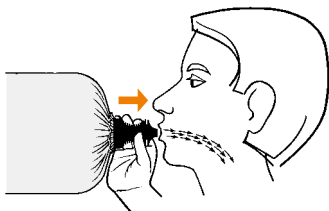

Mit den Lippen gegen das Mundstück drücken und langsam einige Sekunden einatmen



Um Feuchtigkeitsniederschlag im Ventilballon zu vermeiden und die Gefahr einer möglichen Kontamination zu minimieren, nicht in den Ventilballon hineinblasen.



Wenn der Balloninhalt zur Neige geht, lässt sich der Ventilballon durch Straffziehen und anschließendes Einatmen vollständig entleeren.

de

en

fr

es

it

nl

8. EASY VALVE

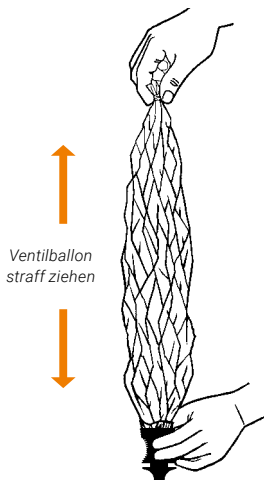

8.2. Reinigung und Pflege

8.2.1. EASY VALVE Ventilballon mit Mundstück

Der EASY VALVE Ventilballon mit Mundstück ist wartungsfrei und ist aus hygienischen Gründen alle zwei Wochen durch einen neuen Ventilballon mit Mundstück zu ersetzen. Um eine eventuelle Übertragung von Krankheitserregern zu vermeiden, darf ein Ventilballon mit Mundstück nur von derselben Person und nicht von mehreren Personen gemeinsam benutzt werden.

8.2.2. Füllkammer mit Füllkammerdeckel



Bitte vor dem Zerlegen die Füllkammer und den Deckel abkühlen lassen.

Die Teile der Füllkammer müssen regelmäßig gründlich gereinigt werden, um eine einwandfreie Funktion und einen sauberen Geschmack zu gewährleisten. Eine Reinigung der Füllkammer mit Deckel ist auch aus hygienischen Gründen erforderlich, wenn das Gerät von anderen Personen benutzt werden soll. Wenn ein neuer Ventilballon mit Mundstück verwendet wird, ist ebenfalls vorher eine Reinigung der Füllkammer durchzuführen. Für die manuelle Reinigung kann Isopropylalkohol mit Papier- oder Baumwolltüchern, oder warmes Wasser mit Geschirrspülmittel verwendet werden.

Füllkammer und Deckel lassen sich für Reinigungszwecke in wenigen Sekunden zerlegen und wieder zusammenbauen. Füllkammer- und Deckelteile können auch in der Geschirrspülmaschine gereinigt werden. Die Siebe, der Deckelring und die Füllkammerclips sind dafür jedoch zu klein und könnten verloren gehen.

Vor dem Zusammenbau alle Teile gut trocknen lassen.

8. EASY VALVE

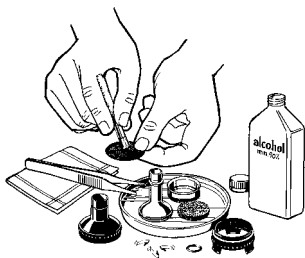

Manuelle Reinigung mit Isopropylalkohol (70 %) oder Spülmittel



Vorsicht! Isopropylalkohol ist brennbar und leicht entzündlich.



Unbedingt die Sicherheitshinweise des Herstellers des Isopropylalkohols beachten!



Kunststoffteile nicht länger als 1/2 Stunde in Isopropylalkohol einlegen. Länger andauernder Kontakt mit Isopropylalkohol kann zu Farbveränderungen bzw. Versprödung der Kunststoffteile führen.

Prüfen Sie alle Einzelteile nach der Reinigung auf beschädigte Oberflächen, Rissbildung, Erweichung oder Verhärtung, Verschmutzungen, Verfärbungen und sondern Sie beschädigte Einzelteile aus.

8.2.3. Zerlegen des Füllkammerdeckels

Das obere Sieb z. B. mit Hilfe des Stiels des beiliegenden Reinigungspinsels von oben nach unten herausdrücken.

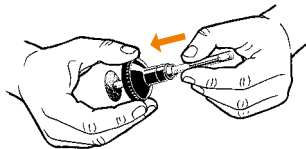

Oberes Sieb mit Hilfe des Reinigungspinsels herausdrücken

Den Deckelzylinder nach unten aus dem Deckelgehäuse herausdrücken.

Dabei wird der Deckelring abgestreift.

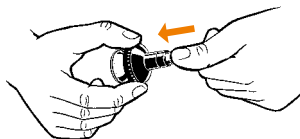

Deckelzylinder aus dem Deckelgehäuse herausdrücken

de

en

fr

es

it

nl

8. EASY VALVE

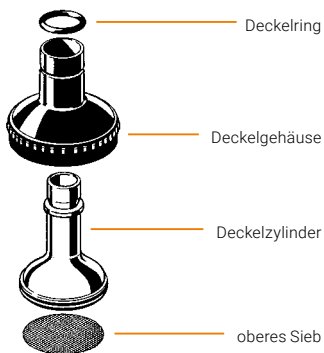

Der Zusammenbau der Teile erfolgt in umgekehrter Reihenfolge.

 Das obere Sieb muss sorgfältig in die dafür vorgesehene Nut eingesetzt werden. Bei Nichtbeachtung können Pflanzenpartikel in den Ventilballon gelangen und eingeatmet werden.

8.2.4. Zerlegen der Füllkammer

Das untere Sieb nach oben aus dem Füllkammerzylinder herausdrücken. Den Füllkammerzylinder nach oben aus dem Füllkammergehäuse herausdrücken.

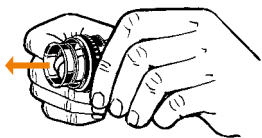

Füllkammerzylinder nach oben aus dem Füllkammergehäuse herausdrücken

Die drei Füllkammerclips werden durch das Herausdrücken des Füllkammerzylinders gelöst und fallen aus dem Füllkammergehäuse heraus.

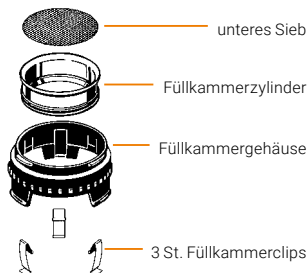

8.2.5. Zusammenbau der Füllkammer

Den Füllkammerzylinder von oben in das Füllkammergehäuse hineindrücken und einrasten lassen.

Die Füllkammerclips in die dafür vorgesehenen Öffnungen am Füllkammergehäusefuß einsetzen.

Achten Sie auf die richtige Lage der Füllkammerclips, wie in der Detailzeichnung abgebildet.

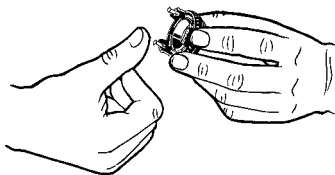
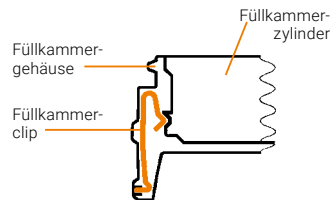

Füllkammerclips einsetzen

Das Sieb von oben in die Füllkammer einsetzen. Füllkammerdeckel auf Füllkammer aufschrauben.

9. ZUBEHÖR ZUM EASY VALVE

9.1. Dosierkapseladapter

i Zur Verdampfung von kleineren Mengen von Pflanzenmaterial eignet sich der als Zubehör erhältliche Dosierkapseladapter nebst Dosierkapsel.

Der Dosierkapseladapter wird anstelle des Füllkammerzylinders eingesetzt (siehe Kapitel 8.2.4. „Zerlegen der Füllkammer“ und 8.2.5. „Zusammenbau der Füllkammer“, ab Seite 28).

9.2. Dosierkapseln (zur Einmalbenutzung) und Magazin

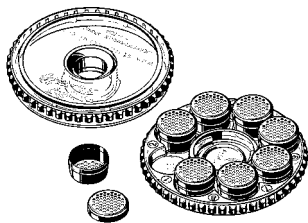

Dosierkapseln mit Magazin

Mit den als Zubehör erhältlichen Dosierkapseln kann man auf Vorrat zerkleinertes Pflanzenmaterial abfüllen und im Magazin bis zur Verwendung aufbewahren. Dies erleichtert die Handhabung.

9.2.1. Befüllen der Dosierkapseln mit zerkleinertem Pflanzenmaterial

Das Pflanzenmaterial muss zunächst mit der beiliegenden Kräutermühle zerkleinert werden.

In die Dosierkapseln kann man auf Vorrat zerkleinertes Pflanzenmaterial abfüllen und im Magazin bis zur Verwendung aufbewahren.



Dosierkapsel mit abgenommenem Deckel

Das Pflanzenmaterial zerkleinern und mit Hilfe des Magazineckels (Trichter) die Dosierkapsel befüllen.



Dosierkapsel beim Befüllen mit Magazineckel (Trichter)

Den Deckel der Dosierkapsel aufsetzen. Den Füllvorgang so oft wiederholen bis die gewünschte Anzahl Dosierkapseln befüllt ist und anschließend in das Magazin einsetzen. Das Magazin kann bis zu acht Dosierkapseln aufnehmen.

9. ZUBEHÖR ZUM EASY VALVE

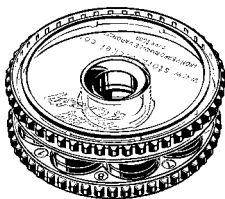

Aufsetzen des Magazindeckels

Anschließend den Deckel des Magazins aufsetzen und durch eine Drehung des Deckels im Uhrzeigersinn schließen.

9.2.2. Einsetzen der Dosierkapseln

Zunächst ist der ebenfalls als Zubehör erhältliche Dosierkapseladapter anstelle des Füllkammerzylinders einzusetzen (siehe Kapitel 8.2.4. „Zerlegen der Füllkammer“ und 8.2.5. „Zusammenbau der Füllkammer“, ab Seite 28), danach die Dosierkapsel - mit dem Deckel nach oben - in den Dosierkapseladapter einsetzen.



Die in den Dosierkapseladapter eingesetzte Dosierkapsel

Anschließend den Füllkammerdeckel wieder aufschrauben.



Füllkammerdeckel aufschrauben

9.3. Füllset für 40 Dosierkapseln

Das Füllset für 40 Dosierkapseln wurde entwickelt, um eine größere Menge Dosierkapseln gleichzeitig mit zerkleinertem Pflanzenmaterial zu befüllen.

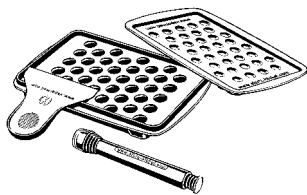

Füllset für 40 Dosierkapseln

de

en

fr

es

it

nl

10.1. Anwendung und Bedienung



Die Ballonmaterialien dürfen Kindern nicht zugänglich gemacht werden, da sie eine potenzielle Gefahr darstellen. Ausschließlich hitzebeständige, lebensmittelechte und geschmacksneutrale Bratschläuche oder Bratbeutel verwenden, wie sie in vielen Drogerie- und Supermärkten erhältlich sind.

10.1.1. Befüllen der Füllkammer

Den Füllkammereinsatz entnehmen und die Füllkammer mit der gewünschten Menge an zerkleinertem Pflanzenmaterial befüllen.

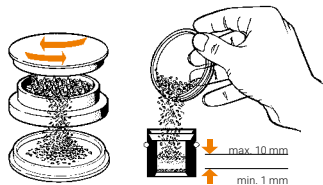

Befüllen der Füllkammer

Anschließend den Füllkammereinsatz wieder einsetzen und dabei das Sieb mit Hilfe des Stiftes soweit absenken, dass der Inhalt in der Füllkammer zwischen den Sieben lose fixiert ist.

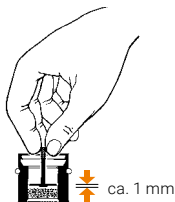

Füllkammereinsatz einsetzen

Den richtigen Sitz der Füllkammerscheibe in der Füllkammer beachten. Diese muss auf dem oberen Rand des Füllkammerzylinders aus Edelstahl anliegen.



Bitte darauf achten, dass die Siebe nicht mit Pflanzenmaterial verunreinigt sind. Um eine optimale Funktion zu gewährleisten empfiehlt es sich, die Siebe nach jeder Verdampfung mit dem beiliegenden Reinigungspinsel zu reinigen.

Die Füllkammer auf den Ausblasstutzen des Heißluftgeräts setzen. Die Pumpe einschalten. Dazu die grüne Taste/Schalter mit der Bezeichnung „AIR“ betätigen. Sowohl die Füllkammer als auch das Verdampfungsgut müssen erst einige Sekunden aufgeheizt werden, bevor sich Dampf lösen kann.

ca. 5 sec

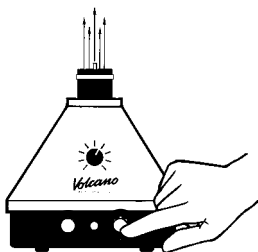

Das Pflanzenmaterial einige
Sekunden erwärmen



Den Ventilballon vor dem Auf-
setzen auf die Füllkammer
straff ziehen, so dass beim Befüllen der Ballon senkrecht auf dem Heißluftzeuger steht.

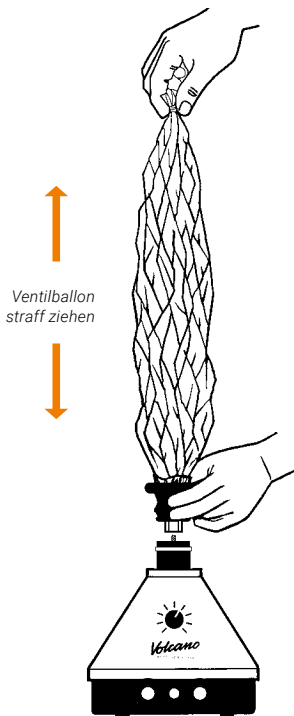

Ventilballon
straff ziehen

Das Ventil und den daran befestigten Ballon mit der Füllkammer verbinden. Dazu das Ventil von oben auf die Füllkammer setzen bis beide Greifer eingerastet sind. Das Ventil wird dadurch geöffnet. Der Ventilballon wird jetzt langsam mit Dampf befüllt.

de

en

fr

es

it

nl

10. SOLID VALVE



Den Ventilballon mit der Füllkammer verbinden

Den Ventilballon nur mit so viel Dampf befüllen, wie voraussichtlich in den nächsten 10 Minuten verwendet wird. Den Ventilballon nicht ganz befüllen (Überdruck), um den Verlust von Dampf zu vermeiden. Es ist wichtig, die Dampfentwicklung im Ventilballon zu beobachten (siehe Kapitel 5. „Einflussfaktoren beim Verdampfen“, Seite 16).

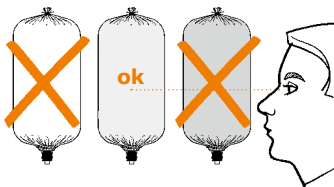

Dampfentwicklung beobachten

Wenn der Ventilballon befüllt ist, die Pumpe abschalten und den Ballon mit der Füllkammer herunternehmen. Dabei das Ventil an den Griffmulden mit Daumen und Zeigefinger festhalten.

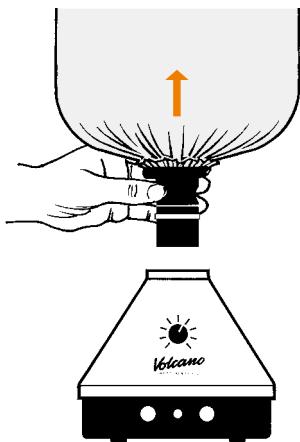

Ventilballon mit Füllkammer abnehmen

Die Füllkammer auf einer hitzeempfindlichen Unterlage abstellen, wie z. B. dieser Gebrauchsanweisung, und Füllkammer und Ventil voneinander trennen, indem die Greifer am Ventil zusammengedrückt werden. Das Ventil schließt sich bei der Trennung von der Füllkammer selbsttätig und die im Ventilballon befindlichen Dämpfe können nicht austreten.

10. SOLID VALVE

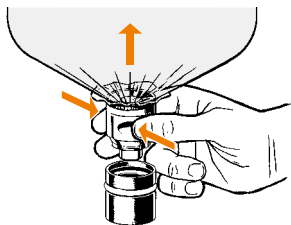

Ventilballon von der Füllkammer trennen



Verbrennungsgefahr!

Keine Füllkammerteile (außer an den vorgesehenen Noppen) berühren, solange diese nach dem Befüllen eines Ventilballons noch nicht abgekühlt sind.



Die Füllkammer – außer zum Befüllen des Ventilballons – niemals auf dem Ausblasstutzen des VOLCANO CLASSIC stehen lassen, solange dessen Heizung eingeschaltet ist. Bei Nichtbeachtung kann sich die Füllkammer so stark erhitzen, dass man sich die Finger daran verbrennen kann.



Verbrennungsgefahr!

Niemals die Füllkammer auf dem VOLCANO CLASSIC stehen lassen

Das Mundstück mit dem Ventil verbinden. Darauf achten, dass beide Greifer eingerastet sind.

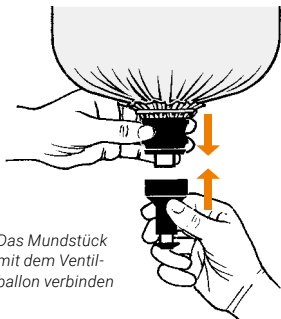

Das Mundstück mit dem Ventilballon verbinden

Zur Anwendung mit den Lippen leicht gegen das Mundstück drücken. Dadurch öffnet das Ventil und die Dämpfe aus dem Ventilballon können eingeatmet werden. Sobald der Druck vom Mundstück genommen wird, schließt sich das Ventil selbsttätig.

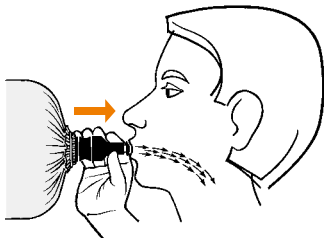

Mit den Lippen gegen das Mundstück drücken und langsam einige Sekunden einatmen

10. SOLID VALVE



Um Feuchtigkeitsniederschlag im Ventilballon zu vermeiden und die Gefahr einer möglichen Kontamination zu minimieren, bitte nicht in den Ventilballon hineinblasen.



Wenn der Balloninhalt zur Neige geht, lässt sich der Ventilballon durch Straffziehen und anschließendes Einatmen vollständig entleeren.

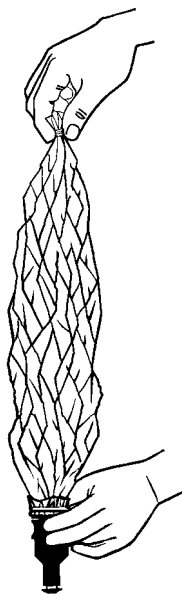

Ventilballon
straff ziehen

10.2. Reinigung und Pflege

10.2.1. Mundstück, Ventil und Füllkammer

Die SOLID VALVE Teile (Ventilballon mit Mundstück und Füllkammer) sind aus hygienischen Gründen spätestens alle zwei Wochen zu reinigen. Um eine eventuelle Übertragung von Krankheitserregern zu vermeiden, darf ein Ventilballon mit Mundstück nur von derselben Person und nicht von mehreren Personen gemeinsam benutzt werden. Die Teile müssen auch regelmäßig gründlich gereinigt werden um eine einwandfreie Funktion und einen sauberen Geschmack zu gewährleisten. Eine sorgfältige Reinigung ist aus hygienischen Gründen erforderlich, wenn das SOLID VALVE von anderen Personen benutzt werden soll. Bei einer Reinigung ist auch immer der Ballon auszuwechseln. Für die manuelle Reinigung kann Isopropylalkohol mit Papier- oder Baumwolltüchern, oder warmes Wasser mit Geschirrspülmittel verwendet werden.

10. SOLID VALVE



Manuelle Reinigung mit Isopropylalkohol (70 %) oder Spülmittel



Vorsicht! Isopropylalkohol ist brennbar und leicht entzündlich.



Unbedingt die Sicherheitshinweise des Herstellers des Isopropylalkohols beachten!



Kunststoffteile nicht länger als 1/2 Stunde in Isopropylalkohol einlegen. Länger andauernder Kontakt mit Isopropylalkohol kann zu Farbveränderungen bzw. Versprödung der Kunststoffteile führen.

Mundstück, Ventil und Füllkammer lassen sich für Reinigungszwecke in wenigen Sekunden zerlegen und wieder zusammenbauen. Mundstück-, Ventil- und Füllkammerteile können

auch in der Geschirrspülmaschine gereinigt werden. Die Siebe und die Teile des Füllkammereinsatzes sind dafür jedoch zu klein und könnten verloren gehen. Vor dem Zusammenbau alle Teile gut trocknen lassen.

Prüfen Sie alle Einzelteile nach der Reinigung auf beschädigte Oberflächen, Rissbildung, Erweichung oder Verhärtung, Verschmutzungen, Verfärbungen und sondern Sie beschädigte Einzelteile aus.

10.2.1.1. Zerlegen des Mundstücks

Das Lippenteil vom Mundstückzylinder abziehen und diesen aus dem Mundstückgehäuse herausnehmen.

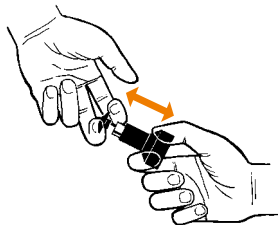

Das Lippenteil abziehen

de

en

fr

es

it

nl

10. SOLID VALVE

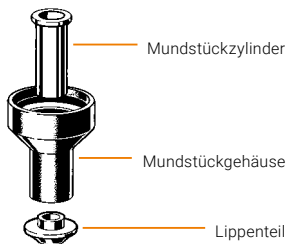

Der Zusammenbau der Teile erfolgt in umgekehrter Reihenfolge.

10.2.1.2. Zerlegen des Ventils

Den Slipring lösen und den Ventilballon mitsamt Ballonhalterung abnehmen. Dann einen Zeigefinger in das offene Ende des Ventilyzinders stecken und den Ventilyzinder soweit herausdrücken, dass sich der Ventildeckel abschrauben lässt.



Slipring lösen

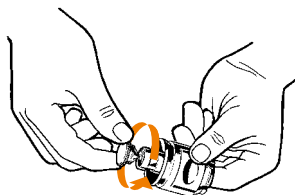

Ventildeckel abschrauben

Den Ventildeckel und den Dichtungsring abnehmen. Den Ventilyzinder mit der Ventilfeeder aus dem Ventilgehäuse herausziehen. Bei Schwergängigkeit können die Teile durch Erwärmung im warmen Wasser gelockert werden.

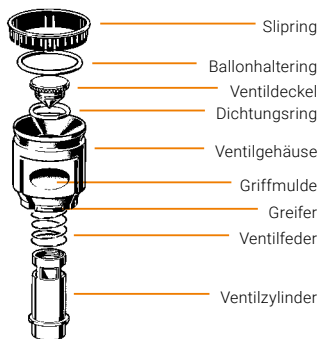

Der Zusammenbau der Teile erfolgt in umgekehrter Reihenfolge.

10. SOLID VALVE

10.2.1.3. Zerlegen des Füllkammer-einsatzes

Der Füllkammereinsatz lässt sich einfach aus der Füllkammer herausnehmen. Den Füllkammereinsatz zerlegen, indem man die Sechskantmutter vom Stift abschraubt.

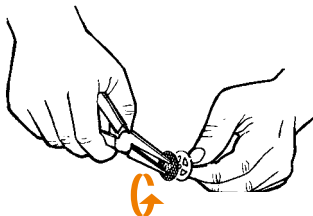

Zerlegen des Füllkammereinsatzes

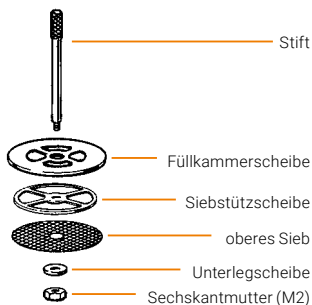

Der Zusammenbau der Teile erfolgt in umgekehrter Reihenfolge.

10.2.1.4. Zerlegen der Füllkammer

Das untere Sieb wird nach oben aus der Füllkammer herausgedrückt. Mit einer Pinzette kann der Füllkammerring abgezogen werden.

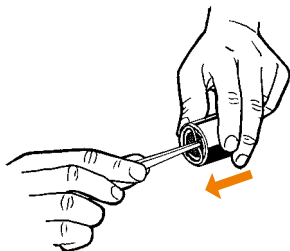

Füllkammerring mit einer Pinzette abziehen

Jetzt lassen sich Füllkammergehäuse und Füllkammerzylinder auseinanderschrauben. Bei Schwergängigkeit können die Teile durch Erwärmung im warmen Wasser gelockert werden.

10. SOLID VALVE

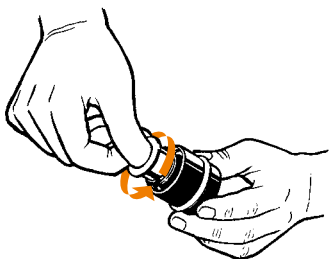

Füllkammergehäuse und
Füllkammerzylinder auseinanderschrauben

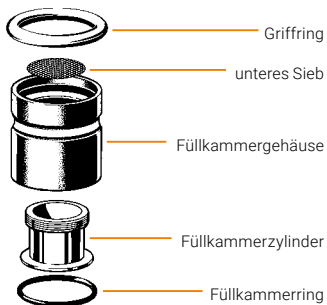

Der Zusammenbau der Teile erfolgt in
umgekehrter Reihenfolge.

11. ANBRINGEN DES BALLONS AM EASY VALVE BALLON MIT ADAPTER BZW. SOLID VALVE

Als Alternative zum VOLCANO-Ballon ausschließlich einen hitzebeständigen, lebensmittelechten und geschmacksneutralen Bratschlauch oder Bratbeutel verwenden, wie er in vielen Drogerie- und Supermärkten erhältlich ist. Auf keinen Fall andere Plastiktüten oder Folien benutzen. Die Vorgehensweise für einen Ballonwechsel ist im Folgenden beschrieben:

Bei Verwendung eines Ballons wird ein etwa 50-60 cm langes Stück Ballonmaterial abgeschnitten und an einem Ende zugebunden.

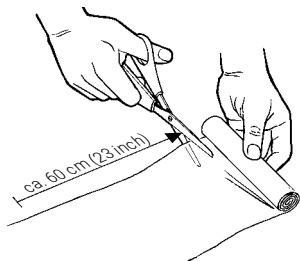

Ein 50 bis 60 cm langes Stück abscheiden

Den Ballonschlauch öffnen und das beiliegende Verschlussband verwenden, um den Schlauch an einem Ende zuzubinden.

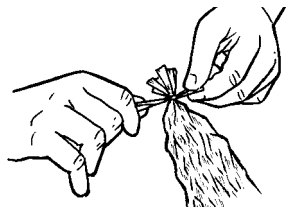

Ballon an einem Ende zubinden

Da das offene Ende einen weit größeren Durchmesser hat als das Ventilgehäuse, muss das Ballonmaterial vorab in 16 Falten gelegt werden. Danach den Ballonhaltering ca. 3 cm über das offene Ende des Ballons ziehen und dann den Ballonhaltering mit dem Ballon über den Ventilstutzen ziehen bis er in der dafür vorgesehenen Einkerbung zu liegen kommt.

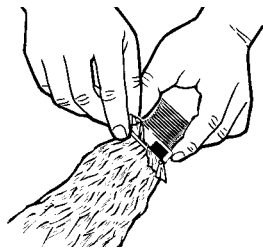

Den Ballon am Ventil befestigen

Die Falten gleichmäßig um den Ventilstutzen verteilen und darauf achten, dass das Ventil gerade herunterhängt wenn der Ballon am hinteren Ende angehoben wird.

11. ANBRINGEN DES BALLONS AM EASY VALVE BALLON MIT ADAPTER BZW. SOLID VALVE

Das überstehende Ende des Ballons nach hinten biegen. Den Ballon sichern, indem der Slipping über das Ventil und über den ersten Ballonhalterring gezogen wird, so dass der Ballonhalterring nicht mehr zu sehen ist und das überstehende Ende des Ballons nach hinten weist.



Den Ballon mit dem Slipping fixieren

Bei Bedarf den überstehenden Kragen mit der Schere abschneiden. Darauf achten, dass kein Loch in den Ballon gestochen wird.

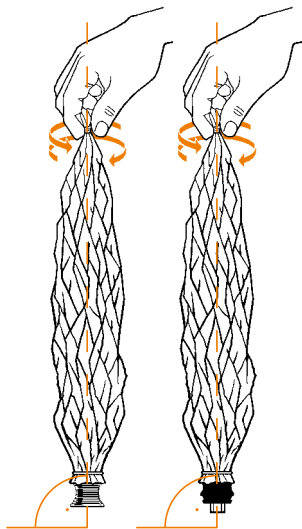

Den Ventilballon vertikal ausrichten

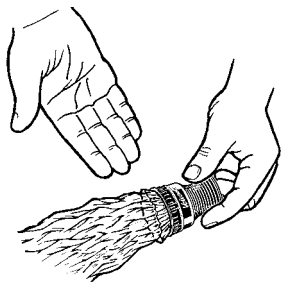

Gebrauchsfertiger Ventilballon



Ballon-Sets können unter
www.storz-bickel.com
bestellt werden.

12. TECHNISCHE DATEN

Spannung: 220-240 V / 50-60 Hz oder 110-120 V / 50-60 Hz.

Die Spannungsangabe befindet sich an der Unterseite (Bodenplatte) des Heißlüfterzeugers.

Leistung der Heizung: 100 W

Leistung der Pumpe: 11 W

Verdampfungstemperatur:

Wahlbereich zwischen ca. 130°C-230°C (266°F-446°F);

Luftmenge: ca. 12 l/min

Größe: 20,0 x 18,0 cm

Gewicht: ca. 1,6 kg

Gerät der Schutzklasse I

Zur vollständigen Trennung vom Netz bitte Netzstecker ziehen.

Technische Änderungen vorbehalten.

Patente und Geschmacksmuster:

www.storz-bickel.com/patents



Hersteller:

STORZ & BICKEL GmbH
In Grubenäcker 5-9
78532 Tuttlingen, Deutschland

de

en

fr

es

it

nl

13. ERFÜLLUNG DER GESETZLICHEN UND NORMATIVEN ANFORDERUNGEN

Die Geräte erfüllen die Anforderungen folgender EG-Richtlinien:

Niederspannungsrichtlinie
73/23/EWG

Elektromagnetische Verträglichkeit
89/336/EWG



Hersteller:

STORZ & BICKEL GmbH
In Grubenäcker 5-9
78532 Tuttlingen, Deutschland

14. GEWÄHRLEISTUNG, HAFTUNG

14.1. Gewährleistung

Die STORZ & BICKEL GmbH sowie die STORZ & BICKEL America Inc. als Verkäufer gewährleisten dem Kunden die Mangelfreiheit des Produktes gemäß den Vorgaben des deutschen Rechtes nach Maßgabe unserer Allgemeinen Lieferbedingungen (AGB), welche dem Kaufvertrag zugrunde liegen. Eine Gewährleistungspflicht von STORZ & BICKEL besteht selbstverständlich nur dann, wenn der Kunde die Produkte direkt über uns bezogen hat. Bei einem Bezug über Dritte kommen allenfalls Gewährleistungsansprüche gegenüber diesem Dritten in Betracht, zu dessen Inhalt STORZ & BICKEL keine Aussage treffen kann.

Klarstellend weisen wir an dieser Stelle nochmals darauf hin, dass die Gewährleistung lediglich die Behebung solcher anfänglicher Mängel umfasst, die trotz einer sachgemäßen Handhabung des Produktes unter Beachtung dieser Gebrauchsanweisung und weiterer Anwenderinformationen vorhanden sind. Normale Abnutzung oder üblicher Verschleiß der Produkte stellen keinen gewährleistungsrechtlich relevanten Mangel dar. Sofern der Kunde im Rahmen der Instandhaltung oder Instandsetzung des Produktes Fremdservice in Anspruch nimmt oder Fremdprodukte benutzt, besteht eine Gewährleistungspflicht von STORZ & BICKEL nur fort, wenn der Kunde nachweisen kann, dass der Mangel nicht auf die Nutzung des Fremdservices oder Fremdproduktes zurückzuführen ist.

STORZ & BICKEL entscheidet im eigenen Ermessen darüber, ob die Behebung eines gewährleistungsrechtlich relevanten Mangels durch Reparatur oder Lieferung eines neuen Produktes erfolgt.

Die Geltendmachung von Gewährleistungsansprüchen ist zu richten an die STORZ & BICKEL GmbH, In Grubenäcker 5-9, 78532 Tuttlingen, Deutschland, sowie für US-amerikanische und kanadische Kunden an STORZ & BICKEL America Inc., 1078 60th Street, Suite A, Oakland, CA 94608. Bitte übersenden Sie uns die mangelhafte Ware unzerlegt und vollständig mit Rechnung in einer Umverpackung, die Schäden auf dem Transportweg ausschließt.

Zur Vermeidung von Missverständnissen weisen wir darauf hin, dass alle Angaben zu unseren Produkten in dieser Gebrauchsanweisung und an anderer Stelle keine garantierte Beschaffenheit bzw. Haltbarkeit darstellen, sofern nicht ausdrücklich auf das Bestehen einer diesbezüglichen Garantie hingewiesen wird.

14.2. Haftung

STORZ & BICKEL haftet für durch unsere Produkte verursachte Schäden gegenüber dem Kunden gemäß den Vorschriften des deutschen Rechtes nach Maßgabe unserer AGB. Eine Haftung besteht demnach nur für grob fahrlässig oder vorsätzlich verursachte Schäden, es sei denn, es handelt

sich um Schäden an Leben, Körper und Gesundheit oder die Verletzung betrifft eine wesentlichen Vertragspflicht. In diesen Fällen haften wir dem Kunden gegenüber auch für einfache Fahrlässigkeit.

14.3. Reparaturservice

Außerhalb der Gewährleistungspflicht bieten wir unseren Kunden einen kompetenten Reparaturservice an. Eine Reparatur defekter Produkte unseres Hauses erfolgt nach Benachrichtigung des Kunden über die geschätzten Kosten und einer Zustimmung desselben unverzüglich.

14.4. Urheberrechtliche Bestimmungen

Dieses Dokument ist urheberrechtlich geschützt und darf ohne die vorherige schriftliche Zustimmung von STORZ & BICKEL weder ganz noch teilweise im Sinne der §§ 15 ff. UrhG verwertet werden.

de

en

fr

es

it

nl

Table of Contents	Page
1. Product Overview, Service	49
1.1. Product Overview VOLCANO CLASSIC.....	49
1.2. Product Overview EASY VALVE	50
1.3. Product Overview SOLID VALVE.....	50
1.4. Service	51
2. Explanation of Symbols, Warnings and Safety Recommendations.....	52
2.1. Explanation of Symbols	52
2.2. Warnings.....	54
2.3. Safety Recommendations.....	55
3. Intended Use	57
4. Overview of Plants.....	57
5. Factors Influencing Vaporization.....	58
5.1. Breathing Technique.....	59
6. General Information about the VOLCANO CLASSIC	60
6.1. Unpacking	60
6.2. Installation.....	60
6.3. Application and Operation.....	60
6.4. Care and Maintenance	60
6.5. Storage.....	61
6.6. In Case of Problems.....	61
6.7. Troubleshooting.....	62
7. Operating the VOLCANO CLASSIC.....	63
7.1. Installation.....	63
7.2. Heating Up.....	63
7.3. Temperature Setting.....	63

Table of Contents	Page
8. EASY VALVE.....	64
8.1. Application and Operation.....	64
8.1.1. Filling the Filling Chamber.....	64
8.2. Cleaning and Maintenance.....	68
8.2.1. EASY VALVE Balloon with Mouthpiece.....	68
8.2.2. Filling Chamber with Filling Chamber Cap.....	68
8.2.3. Disassembling the Filling Chamber Cap....	69
8.2.4. Disassembling the Filling Chamber.....	70
8.2.5. Assembling the Filling Chamber.....	71
9. EASY VALVE Accessories.....	72
9.1. Dosing Capsule Adapter.....	72
9.2. Dosing Capsules (for single use) and Magazin.....	72
9.2.1. Filling the Dosing Capsules with ground Plant Material.....	72
9.2.2. Inserting the Dosing Capsules.....	73
9.3. Filling Set for 40 Dosing Capsules.....	73
10. SOLID VALVE.....	74
10.1. Application and Operation.....	74
10.1.1. Filling the Filling Chamber.....	74
10.2. Cleaning and Maintenance.....	78
10.2.1. Mouthpiece, Valve and Filling Chamber.....	78
10.2.1.1. Disassembling the Mouthpiece.....	79
10.2.1.2. Disassembling the Valve.....	79
10.2.1.3. Disassembling the Filling Chamber Insert.....	80
10.2.1.4. Disassembling the Filling Chamber.....	81

Table of Contents	Page
11. Attachment of the Balloon to the EASY VALVE with Balloon Adapter resp. SOLID VALVE	82
12. Technical Specifications	84
13. Compliance with legal and normative Requirements.....	85
14. Warranty, Liability, Repair Service	86
14.1. Warranty.....	86
14.2. Liability	86
14.3. Repair Service.....	87
14.4. Copyright.....	87

1. PRODUCT OVERVIEW, SERVICE

1.1. Product Overview VOLCANO CLASSIC

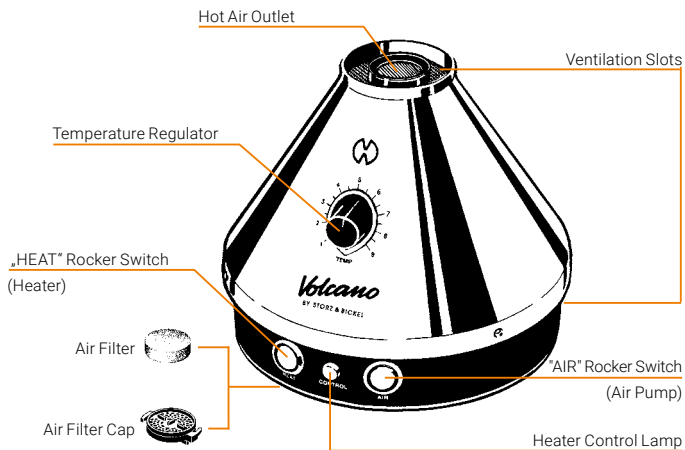

de

en

fr

es

it

nl

1. PRODUCT OVERVIEW, SERVICE

1.2. Product Overview EASY VALVE

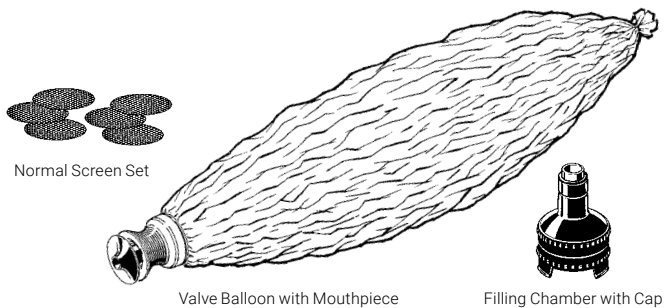

1.3. Product Overview SOLID VALVE

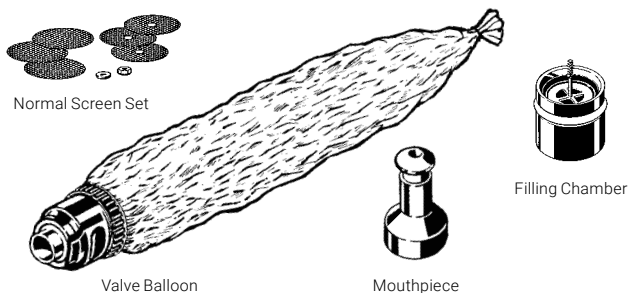

1. PRODUCT OVERVIEW, SERVICE

1.4. Service

Please check whether all components have been included. If not, please inform the STORZ & BICKEL Service Center.

In the case of technical problems, questions about the device, repairs, warranty claims and disposal of the device, customers in the US and Canada should contact the following address:

STORZ & BICKEL America, Inc.

1078 60th Street, Suite A • Oakland, CA 94608

All other customers should contact the following address:

STORZ & BICKEL GmbH

In Grubenäcker 5-9 • 78532 Tuttlingen, Germany

For service inquiries, please start an RMA (Return merchandise authorization) via our home page: www.storz-bickel.com/rma.

de

en

fr

es

it

nl

2. EXPLANATION OF SYMBOLS, WARNINGS AND SAFETY RECOMMENDATIONS



Read the following safety recommendations thoroughly and carefully before using the device.

These Instructions for Use are a significant part of the VOLCANO CLASSIC Vaporization System and must be provided to the user.

The instructions given in these Instructions for Use must be strictly observed as they are extremely

important to ensure safety during installation, use and maintenance of the VOLCANO CLASSIC Vaporization System.

Please keep this brochure in a safe place for future reference.

You may download the current Instructions for Use for the VOLCANO CLASSIC Vaporization System on www.storz-bickel.com.

2.1. Explanation of Symbols



Please follow these instructions carefully!



EU conformity symbol:

The manufacturer confirms with this symbol the compliance of the product with the applicable European directives and standards.



Caution! Hot surfaces!



Warning!

In order to avoid injuries, it is mandatory to observe the instructions marked with this symbol.



Safety Recommendation!

In order to avoid damage to the equipment, it is mandatory to observe the instructions marked with this symbol.

2. EXPLANATION OF SYMBOLS, WARNINGS AND SAFETY RECOMMENDATIONS



Note/Tip!

This symbol always gives you technical information or useful tips regarding the VOLCANO CLASSIC Vaporization System.



Protect from direct sunlight.



Symbol for serial number - followed by the serial number of the product



Symbol for order number



The device was introduced after 13 August 2005. It may not be disposed of in normal household waste. The X on the trash can indicates the necessity of disposing of this device separately.



Protect against moisture and humidity.



Symbol for the manufacturer - the manufacturer's name and address are next to the symbol

de

en

fr

es

it

nl

2. EXPLANATION OF SYMBOLS, WARNINGS AND SAFETY RECOMMENDATIONS



2.2. Warnings

- This device may be used by children of 8 years of age and older, and by persons with reduced physical, sensory or mental abilities or lack of experience and knowledge, if they are supervised or instructed in the safe use of the device and understand the possibility of resulting hazards. Do not allow children to play with the device. Cleaning and user maintenance must not be carried out by children without supervision.
- If the Power Cord of the device is damaged, it must be replaced with a special Power Cord available from the manufacturer or its customer service.
- The device has hot surfaces to allow active components to vaporize. These surfaces should not be touched during use.
- The device may only be used for the vaporization of the recommended herbs and plant parts. The use of other substances may cause poisoning or fire.
- The packaging material (plastic bags, polystyrene parts, boxes etc.) must be kept out of the reach of children as it is a potential source of danger.
- Ensure that all vapors, e.g. from flammable cleaning agents and disinfectants, have evaporated before switching on the Hot Air Generator.
- Ensure that the Valve Balloon with Mouthpiece is free from inhalable foreign matter.
- People who require assistance must be supervised constantly during application. Such persons often underestimate the hazards involved (e.g. strangulation with the power cord), thus resulting in a risk of injury.
- The device contains small parts which can block the respiratory tract and lead to choking. Therefore, make sure that you always keep the Hot Air Generator and accessories out of the reach of babies and children

2. EXPLANATION OF SYMBOLS, WARNINGS AND SAFETY RECOMMENDATIONS

- Do not operate the Hot Air Generator close to flammable objects such as curtains, tablecloths, or paper.
- The Hot Air Generator may only be repaired by our Service Center.
- Danger to life when opening the Hot Air Generator as live components and connections are exposed.
- The Hot Air Generator must never be repaired or transported when the power plug is plugged in.
- The ventilation slots as well as the hot air outlet of the Hot Air Generator must not be closed, obstructed, or blocked while the device is being used, nor while it is cooling down.
- When they are hot do not touch the hot air outlet and the Filling Chamber.
- The Filling Chamber may only be placed on the hot air outlet while filling the Valve Balloon. After filling the Valve Balloon the Filling Chamber must be removed from the Hot Air Generator in order to avoid overheating of the Filling Chamber. **Caution! Hot surface!**
- Do not put any body parts or objects in the hot air jet.
Caution! Hot surface!
- The Hot Air Generator must not be used in damp or wet conditions.

- Never touch the Hot Air Generator with wet or damp parts of the body.
- Do not use in an atmosphere with risk of explosion or ignition.

The manufacturer is not responsible for any damage or personal injury caused by inappropriate, incorrect or irresponsible use.



2.3. Safety Recommendation

- Do not use the device if the Power Cord is damaged.
- Check the packaging and the housing of the Hot Air Generator. In case the housing appears to be damaged, please send back the device immediately.
- Before connecting the Hot Air Generator, make sure that the information given on the type label on the underside of the Hot Air Generator corresponds to the mains supply at the place of installation.
- In case of doubt, or malfunction during operation, immediately disconnect the power plug from the socket.
- If you have any concerns, ask a specialist to check whether the electrical system is in accordance with the local safety regulations.

2. EXPLANATION OF SYMBOLS, WARNINGS AND SAFETY RECOMMENDATIONS

- The use of multiple sockets and/or extension cables is not recommended. However, if this is absolutely necessary, only products with a quality certificate (such as UL, IMQ, VDE, +S etc.) may be used, provided the specified power exceeds the power required (A=Ampere) by the devices that are connected.
- Operate the Hot Air Generator on a stable and flat surface at sufficient distance from heat sources (oven, stove, chimney, etc.) and in a place where the ambient temperature cannot drop below +5°C (+41°F).
- Store the Hot Air Generator in a dry place protected against the effects of weather. It cannot be used in damp locations (such as bathrooms etc.).
- Keep the Hot Air Generator away from pets (e.g. hamsters, mice) and other animals which could damage the insulation of the mains adapter cord.
- To pull the power plug from the socket, pull the power plug directly, never pull the Power Cord.
- Do not put any objects into the openings of the device.
- Do not leave the Hot Air Generator unattended during operation. After use, switch off the heater and the air pump.
- The Hot Air Generator should be cleaned only with a dry cloth - or a damp cloth if absolutely necessary. Before cleaning, remove the power cord from the socket. Never immerse the Hot Air Generator in water or in other liquid, nor clean it with direct jets of water or steam.
- Do not expose the Hot Air Generator to rain. Do not use in the bathroom or above water.
- Never put containers containing liquids on the Hot Air Generator.
- Never operate the Hot Air Generator when it is wet or damp. If the Hot Air Generator gets wet, it must be checked by our Service Center for damage to electrical components.
- Only use original STORZ & BICKEL accessories and spare parts.

3. INTENDED USE

The VOLCANO CLASSIC Vaporization System releases fragrances or aromas from the herbs and other plant materials listed below. These aromatic substances are released through vaporization by heated air, and may be exhausted directly into the ambient air, or collected in a Valve Balloon for subsequent inhalation.

The VOLCANO CLASSIC Vaporization System is not a medical device.

4. OVERVIEW OF PLANTS

Below is an overview of the plants that are suitable for vaporization in the VOLCANO CLASSIC. The aromas and fragrances from the plant materials listed below may be vaporized.

Any other use is inappropriate and potentially dangerous.

The Vaporizer is not intended for the use of tobacco or nicotine-related products.

Plant name	Botanical name	Portion of the plant used	Temperature setting
Eucalyptus	Eucalyptus globulus	the leaves	1 / 130°C (266°F)
Hops	Humulus lupulus	the cones	3 / 154°C (309°F)
Chamomile	Matriarca chamomilla	the blossoms	6 / 190°C (374°F)
Lavender	Lavandula angustifolia	the blossoms	1 / 130°C (266°F)
Lemon balm	Melissa officinalis	the leaves	2 / 142°C (288°F)
Sage	Salvia officinalis	the leaves	6 / 190°C (374°F)
Thyme	Thymus vulgaris	the herb	6 / 190°C (374°F)

4. OVERVIEW OF PLANTS



WARNING:

Please consult your doctor or pharmacist if you have any medical concerns. It is possible that some plants may cause allergic reactions for the user. If this occurs, it is urgently recommended to refrain from further use of such plants.

Only use the plant parts which are found in this list and which have been verified according to the regulations of the European or any other pharmacopoeia with regard to genuineness, purity and pathogenic germs. You can purchase such plants or plant parts in pharmacies.

It is important to observe the following instructions in order to set the VOLCANO CLASSIC Vaporization System with the plant material in the best possible way for your personal requirements.

5. FACTORS INFLUENCING VAPORIZATION

The amount of aromas and fragrances released into the Valve Balloon can be influenced by the following factors:

1. **Quality:** The amount of aromas or fragrances contained in the respective plant material that can be vaporized.
2. **Quantity:** The amount of vaporization material in the Filling Chamber.
3. **Surface:** The finer the plant is ground, the greater the surface and

the more aromas and fragrances can be released during the vaporization cycle.

4. **Temperature:** The higher the temperatures, the more aromas and fragrances will be released at once.

Please note: Increasing the temperature should be the last resort, because plant material tastes more roasted when using higher temperature.

5. FACTORS INFLUENCING VAPORIZATION

Since the plant ingredients are released in a gentle manner, the vaporization cycle may be repeated with the same contents in the Filling Chamber. Depending on the four factors described above, the load of the Filling Chamber may be reused multiple times until the aromas and fragrances are released completely. It is advised to take out the content of the Filling Chamber and grind it once again to increase the surface of the original material. An increased temperature would activate more vapor as well, but has a negative effect on the taste. If no more vapors are visible at the highest temperature, then the vaporization material is completely exhausted and must be replaced with new material. However, for the best aroma results it is advisable to replace the vaporization material before this point.

It is important to watch the vapor density in the Valve Balloon. A fine, white vapor feels very comfortable when inhaled. As the vapor gets denser the taste can get too strong.

A very high intensity (density) of the vapor can lead to irritation of the respiratory passages from the concentration of the aromas and fragrances. In this case, the temperature should be lower, so that the intensity of the vapors is reduced.

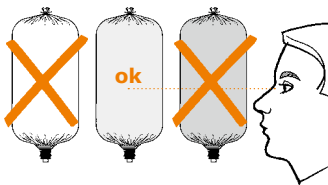

Watch vapor density

It is not necessary to fill the Valve Balloon completely. It is often sufficient to fill only half or even less than half of the Valve Balloon in order to achieve the desired results.

The Valve Balloon is not suitable for storing vapors over a long period because the vapors condense on the Valve Balloon Jacket over time (a few hours). Only fill the amount you want to inhale within 10 minutes.

5.1. Breathing Technique



The device is not to be used, if the user has respiratory tract or lung conditions. Depending on the density, the vapor could irritate respiratory tracts or lungs, which can lead to coughing.

Inhale only half the amount of air you can normally manage. Hold your breath for a few seconds and then exhale slowly. It is advisable to deliberately concentrate on your breathing process.

6. GENERAL INFORMATION ABOUT THE VOLCANO CLASSIC

6.1. Unpacking

Take out the Hot Air Generator and the accessories from the box. Immediately after unpacking check whether the Hot Air Generator, the accessories, the power cord and the power plug are all included in the delivery and work properly. If you notice any defects, inform the seller or the delivery agent immediately.



The packing material (plastic bags, polystyrene parts, boxes etc.) must be kept out of the reach of children as it is a potential source of danger.

Please dispose of the packing material in a proper and environmentally friendly manner.

We recommend keeping the original packaging in case it is required later (transport, STORZ & BICKEL Service Center etc.).

6.2. Installation

Before installing the Hot Air Generator, make sure that the information given on the type label on the underside of the device corresponds to the local mains supply data. All parts of the electrical system must comply with currently applicable official regulations.

Put the Hot Air Generator on a flat and stable surface.

Take care that the power cord cannot be damaged through kinking, crushing or pulling.



Improper installation may lead to personal injury or material damages, for which the manufacturer cannot be held responsible.



6.3. Application and Operation



This Hot Air Generator was developed for vaporizing the plant materials listed in the plant overview. Any other use is inappropriate and potentially dangerous.

For use and maintenance, the user must always follow the instructions given in these Instructions for Use.

In case of doubt, or malfunction, immediately switch off the Hot Air Generator and pull out the power plug from the socket. Do not try to remedy the defect yourself. Contact our Service Center directly.

Allow the device to cool down before it is packed away.

6.4. Care and Maintenance

Before any maintenance work is done, the device has to be switched off and the power plug has to be unplugged from the power supply.

6. GENERAL INFORMATION ABOUT THE VOLCANO CLASSIC

At the bottom of the Hot Air Generator is an Air Filter. The Air Filter must be inspected for contamination every four weeks by turning the Air Filter Cap counterclockwise and remove the Air Filter.

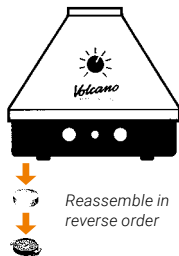

Only clean the device with a damp cloth when dirty. Please do not use any hard or abrasive implements, such as steel wool, metal brushes, needles, inappropriate plastic sponges, etc., nor any aggressive cleaning agents. Clean the housing with a soft cloth; or, if need be, use a mild cleaning agent (soap water).

6.5. Storage

Store the Hot Air Generator in a dry place protected against the effects of weather and out of the reach of children or unqualified persons.

6.6. In Case of Problems

Immediately unplug from the power source.

Put the Hot Air Generator in the original packaging, or pack it properly in other packing material, and take it to our Service Center.

If the Hot Air Generator is irreparably damaged, please do not simply throw it away. As it is made of high quality, completely recyclable component parts, it should be brought to a material recycling center in your neighbourhood or sent to our Service Center for disposal.

de

en

fr

es

it

nl

6. GENERAL INFORMATION ABOUT THE VOLCANO CLASSIC

6.7. Troubleshooting

If the device does not function properly when the power plug is connected to the power socket, please check the Hot Air Generator using the tips in the following table:

Problem	Possible Cause/Remedy
No aerosol is formed.	Check the set and actual temperature. Make sure the Filling Chamber and/or Valve Balloon were correctly attached. Check whether there is fresh, unused plant material in the Filling Chamber.
The Valve Balloon does not fill up.	Check whether the pump is turned on. Check whether the Filling Chamber and/or Valve Balloon are correctly attached.
Plant particles in the Valve Balloon (when using plant material).	Check whether the Screen in the Filling Chamber Cap is clogged or is not inserted into the notch properly. Check whether the Filling Chamber was cleaned according to the Instructions for Use.



If the preceding tips do not yield the desired results, or for any other defects or problems not mentioned here, please unplug the power plug and contact our Service Center immediately.



Do not open the Hot Air Generator! Without special tools and specialized knowledge, any attempt to open the device will cause damage to it. Such an attempt will invalidate the warranty claim.

Do not try to remedy the defect yourself. Contact our Service Center directly.

7. OPERATING THE VOLCANO CLASSIC

7.1. Installation



Do not leave the device unattended during operation. Put the VOLCANO CLASSIC on a flat and stable surface. Check whether the mains voltage corresponds to the voltage rating stated on the device. The power cord and the plug must be in a perfect condition. Only connect the VOLCANO CLASSIC to a properly installed (grounded) socket. It is mandatory to electrically ground the Hot Air Generator. The manufacturer will not bear any responsibility whatsoever if this accident prevention measure is not taken.

7.2. Heating Up

To switch on the heater, push the rocker switch labeled "HEAT". The rocker switch will light up, signaling that the heater is in operation. At the same time, the yellow control lamp will be signaling that the device is heating up. This heating process of the heat exchanger can take up to 5 minutes depending upon the chosen temperature.

As soon as the yellow control lamp turns off, the set temperature has been reached, and the heat exchanger's warming process is complete. If the temperature in the heat exchanger drops, the heat exchanger will automatically heat up, which is signaled by the yellow control lamp lighting up again.

7.3. Temperature Setting

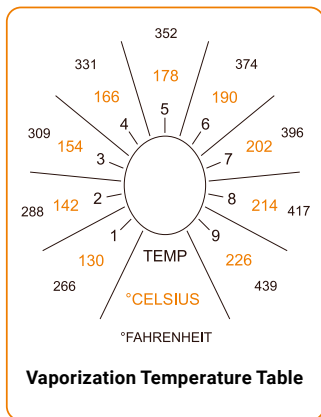

The vaporization temperature may fluctuate about $\pm 5^{\circ}\text{C}$ ($\pm 9^{\circ}\text{F}$) related to the indicated values because of the heating and cool off process of the heat exchanger. For example at level 6 from 185°C up to 195°C (365°F up to 383°F).

7. OPERATING THE VOLCANO CLASSIC

Select the desired temperature at the temperature regulator knob.



Select temperature

8. EASY VALVE

8.1. Application and Operation

8.1.1. Filling the Filling Chamber

Turn the Filling Chamber Cap counter-clockwise in order to remove it from the Filling Chamber.



Remove Filling Chamber Cap

Fill the desired amount of ground plant material in the Filling Chamber.

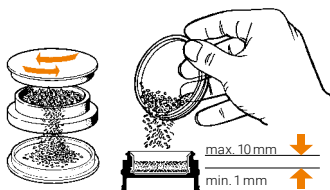

Fill Filling Chamber

Next screw on the Filling Chamber Cap again.



Screw on Filling Chamber Cap

8. EASY VALVE

i Take care that the Screens are not obstructed with plant material. To guarantee optimal results, we recommend cleaning the Screens after each vaporization cycle with the enclosed Cleaning Brush.

Put the Filling Chamber with Cap on the hot air outlet of the Hot Air Generator and allow it to lock in place. Switch on the air pump. To do so, press the green button/switch labeled "AIR". The Filling Chamber as well as the vaporization material must be preheated for a couple of seconds before the aromas and fragrances start to vaporize. Before attaching, remove the Mouthpiece from the Valve Balloon.



Preheat plant material for a few seconds

i Before putting the Valve Balloon on the Filling Chamber, stretch it tight so that the Balloon is placed vertically on the Hot Air Generator when it is filled.

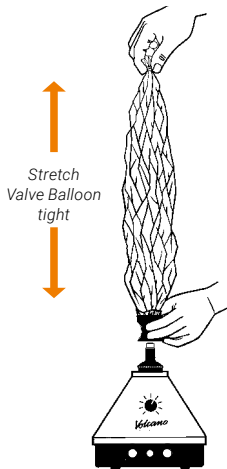

Put the Valve Balloon on the Filling Chamber and allow it to lock in place. This will open the Valve. Now the Valve Balloon will fill with vapor.

Only fill the Valve Balloon with the approximate amount of vapor that you intend to use within the next 10 minutes. Do not fill the Valve Balloon completely (overpressure) in order to prevent the loss of vapor. It is important to observe

8. EASY VALVE

the vapor density in the Valve Balloon (see Chapter 5. "Factors influencing vaporization", page 58.

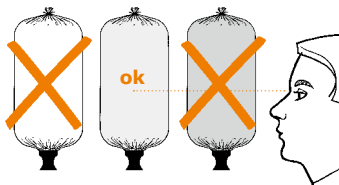

Watch vapor density

When the Valve Balloon is filled, switch off the air pump and remove the Balloon together with the Filling Chamber. To do so, hold the Filling Chamber Cap at the textured grip.



Remove Valve Balloon with Filling Chamber



Caution! Hot surface!

Do not touch any components of the Filling Chamber (except at the textured grip) until they have cooled down after the Valve Balloon has been filled.



Caution! Hot surface!
Never leave Filling Chamber
on VOLCANO CLASSIC

Never leave the Filling Chamber on top of the hot air outlet of the VOLCANO CLASSIC as long as the heater is on, except when filling the Valve Balloon. Non-observance can lead to an overheated Filling Chamber, which might burn one's fingers. Detach the Valve Balloon from the Filling Chamber. When you do so, the Valve is automatically closed so that the vapors in the Valve Balloon cannot escape.

8. EASY VALVE

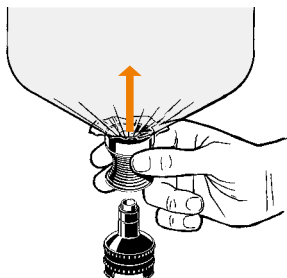

Detach Valve Balloon from Filling Chamber

Attach the Mouthpiece to the Valve and allow it to lock in place.

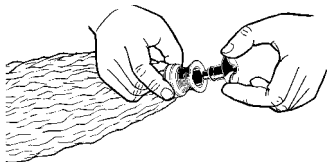

Attach the Mouthpiece to the Valve Balloon

To inhale, put the Mouthpiece to your lips and press them lightly against the Mouthpiece. By doing so, the Valve opens and the vapors can be inhaled from the Valve Balloon. As soon as you remove the pressure from the Mouthpiece, the Valve automatically closes.

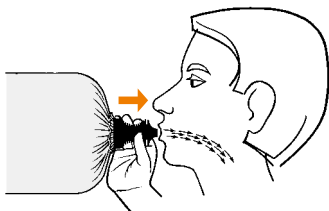

Press Mouthpiece against lips and inhale slowly and evenly for several seconds



To avoid residual moisture deposition in the Valve Balloon, and to minimize the risk of possible contamination, do not blow into the Valve Balloon.



As the content of the Valve Balloon deflates, it may be completely emptied by stretching the Balloon taut and subsequently inhaling the content.

de

en

fr

es

it

nl

8. EASY VALVE

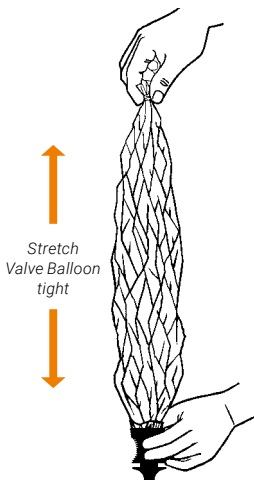

8.2. Cleaning and Maintenance

8.2.1. EASY VALVE Balloon with Mouthpiece

The EASY VALVE Balloon and its Mouthpiece require no maintenance. For hygienic reasons, they should be replaced with a new Valve Balloon and Mouthpiece every two weeks.

To prevent any transfer of infectious germs, the Valve Balloon and Mouthpiece should be used only by one person, and never shared by multiple individuals.

8.2.2. Filling Chamber with Filling Chamber Cap



Please allow the Filling Chamber and the Cap to cool down before disassembling them.

The component parts of the Filling Chamber must be thoroughly cleaned on a regular basis to guarantee proper operation and pure flavor. For hygienic reasons, it is also necessary to clean the Filling Chamber with Cap for hygienic reasons when the device is to be used by a different person. If a new Valve Balloon and Mouthpiece are used, the Filling Chamber should also be cleaned beforehand. Isopropyl alcohol with paper or cotton cloths or warm water with dishwashing liquid can be used for manual cleaning.

Filling Chamber and Cap may be easily disassembled and reassembled for cleaning in a few seconds. Filling Chamber and Cap Components may also be cleaned in a dishwasher. However, the Screens, Cap Ring and Filling Chamber Clips are very small, and may be lost if placed in a dishwasher.

Before assembling allow all component parts to dry properly.

8. EASY VALVE

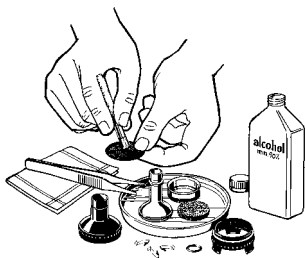

Manual cleaning with isopropyl alcohol (70 %) or detergent



Warning! Isopropyl Alcohol is flammable and may easily ignite.



The safety instructions furnished by the manufacturer of the isopropyl alcohol must be observed!



Do not immerse plastic parts in isopropyl alcohol for more than half an hour. Prolonged contact with isopropyl alcohol can lead to color changes or embrittlement of the plastic parts.

After cleaning, check all component parts for surface damage, tears, softening or hardening, impurities, distortion and discoloration and set damaged component parts aside.

8.2.3. Disassembling the Filling Chamber Cap

Push the upper Screen downwards, by using (for example) the handle of the Cleaning Brush supplied.

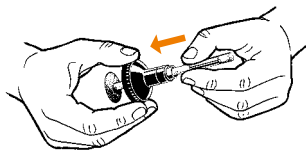

Push out the upper Screen with help of the Cleaning Brush

Push the Cap Cylinder downwards out of the Cap Housing.

At the same time the Cap Ring will be stripped off.

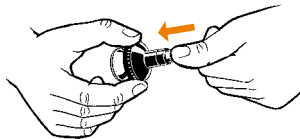

Push the Cap Cylinder out of the Cap Housing

8. EASY VALVE

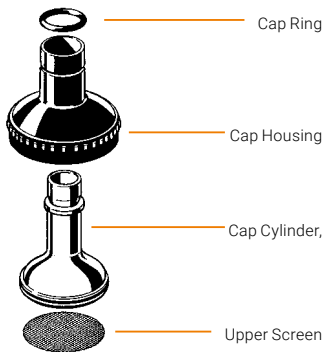

Reassemble in reverse order.



The upper Screen has to be placed carefully into the intended notch. Non-observance may result in plant particles in the Valve Balloon that might be inhaled subsequently.

8.2.4. Disassembling the Filling Chamber

Push the lower Screen upwards out of the Filling Chamber Cylinder. Push the Filling Chamber Cylinder upwards out of the Filling Chamber Housing.



Push the Filling Chamber Cylinder upwards out of the Filling Chamber Housing

When the Filling Chamber Cylinder is pushed out, the three Filling Chamber Clips are loosened and fall out of the Filling Chamber Housing.

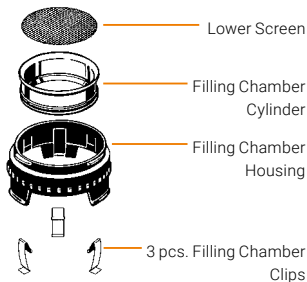

8. EASY VALVE

8.2.5. Assembling the Filling Chamber

Push the Filling Chamber Cylinder from above into the Filling Chamber Housing and allow it to lock in place.

Insert the Filling Chamber Clips in the openings provided for them in the foot of the Filling Chamber Housing.

Make sure the Filling Chamber Clips are placed properly, as shown in the illustration.

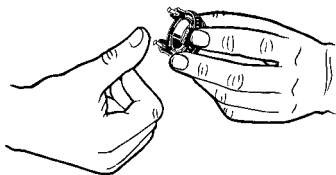
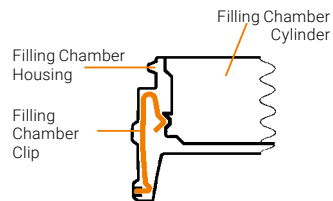

Insert Filling Chamber Clips

Insert the Screen into the Filling Chamber from above. Screw Filling Chamber Cap on Filling Chamber.

9. EASY VALVE ACCESSORIES

9.1. Dosing Capsule Adapter

i Suitable for vaporizing small amounts of plant material, is the Dosing Capsule Adapter, which is available as an accessory, along with the Dosing Capsules.

The Dosing Capsule Adapter is inserted instead of the Filling Chamber Cylinder (see Chapters 8.2.4. "Disassembling the Filling Chamber" and 8.2.5. "Assembling the Filling Chamber", page 70 onwards).

9.2. Dosing Capsules (for single use) and Magazin

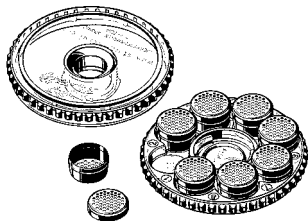

Dosing Capsules with Magazine

With the Dosing Capsules, which are available as accessories, you can fill ground plant material into the Dosing Capsules in advance and store them in the Magazine. This facilitates the handling.

9.2.1. Filling the Dosing Capsules with ground Plant Material

The plant material has to be ground with the included Herb Mill first.

The Dosing Capsules can be filled with ground plant material per Capsule and be stored in the Magazine as a reserve.



Dosing Capsule with removed cap

Grind the plant material and fill the Dosing Capsule by using the Magazine Cap (funnel).



Dosing Capsule while being filled with Magazin Cap (funnel)

Attach the cap onto the Dosing Capsule. Repeat the filling process until the desired amount of Dosing Capsules is filled and insert them into the Magazine. The Magazine can hold up to 8 Dosing Capsules.

9. EASY VALVE ACCESSORIES

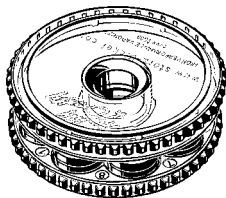

Attaching the Magazine Cap

After filling the Dosing Capsules, attach the Magazine Cap and close it by turning it clockwise.

9.2.2. Inserting the Dosing Capsules

First, the Dosing Capsule Adapter, that is available as an accessory as well, is to be inserted instead of the Filling Chamber Cylinder (see Chapters 8.2.4. "Disassembling the Filling Chamber" and 8.2.5. "Assembling the Filling Chamber", page 70 onwards), afterwards, insert the Dosing Capsules with the cap facing upwards into the Dosing Capsule Adapter.



The Dosing Capsule inserted into the Dosing Capsule Adapter

Next screw on the Filling Chamber Cap again.



Screw on Filling Chamber Cap

9.3. Filling Set for 40 Dosing Capsules

The Filling Set for 40 Dosing Capsules was developed to fill a larger quantity of Dosing Capsules simultaneously with ground plant material.

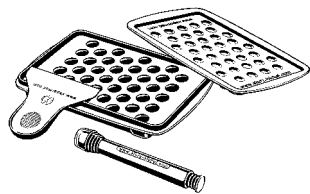

Filling Set for 40 Dosing Capsules

10. SOLID VALVE

10.1. Application and Operation



The Balloon Material must be kept out of the reach of children as it is a potential source of danger. As an alternative to the VOLCANO Balloon, only use heat-resistant, food safe and odor-free oven tubes and oven bags.

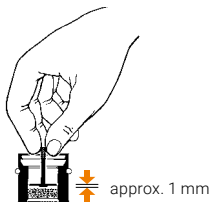

Insert Filling Chamber Insert

10.1.1. Filling the Filling Chamber

Remove the entire Filling Chamber Insert and fill the Chamber with the desired amount of ground plant material.

Make sure that the Filling Chamber Disc sits properly in the Filling Chamber. It must touch the top edge of the Filling Chamber Cylinder made of stainless steel.

i Take care that the Screens are not obstructed with plant material. To guarantee optimal results, we recommend to clean the Screens after each vaporization cycle with the enclosed Cleaning Brush.

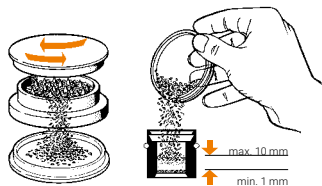

Fill Filling Chamber

Fit in the Filling Chamber Insert and use the pin to lower the Screen Unit so that the content of the Filling Chamber is loosely fixed between the Screens.

Put the Filling Chamber on the hot air outlet of the Hot Air Generator. Switch on the air pump. To do so, press the green button/switch labeled "AIR". The Filling Chamber as well as the vaporization material must be preheated for a couple of seconds before the aromas and fragrances will start to vaporize.

approx. 5 sec

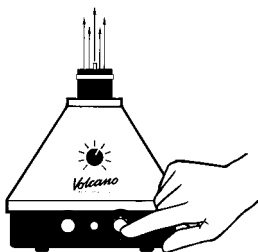

Preheat plant material for a few seconds



Before putting the Valve Balloon on the Filling Chamber, stretch it so that it extends vertically from the Hot Air Generator when it is filled.

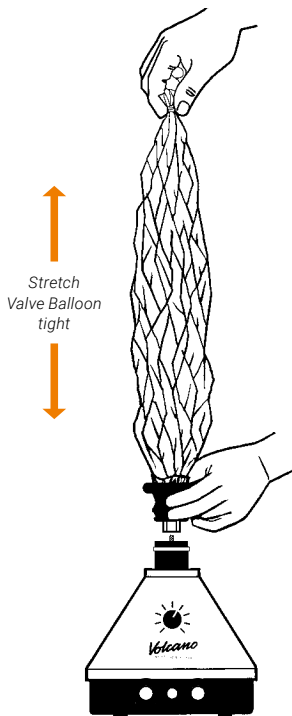

Attach the Valve with the affixed Balloon to the Filling Chamber. To do this, set the Valve onto the Filling Chamber from above until both grippers are locked in place. The Valve will automatically open up. The Valve Balloon will slowly fill with vapor.

de

en

fr

es

it

nl

10. SOLID VALVE



Attach Valve Balloon to Filling Chamber

Only fill the Valve Balloon with the approximate amount of vapor that you intend to use within the next 10 minutes. Do not overfill the Valve Balloon (overpressure) in order to prevent the loss of vapor. It is important to watch the vapor density in the Valve Balloon (see Chapter 5. "Factors influencing Vaporization", page 58).

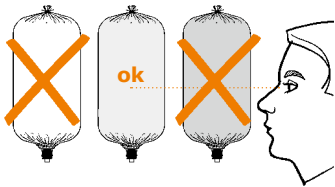

Watch vapor density

When the Valve Balloon is filled, switch off the air pump and remove the Valve Balloon with Filling Chamber. Grasp the Valve firmly with your thumb and index finger at the designated grip indentation.

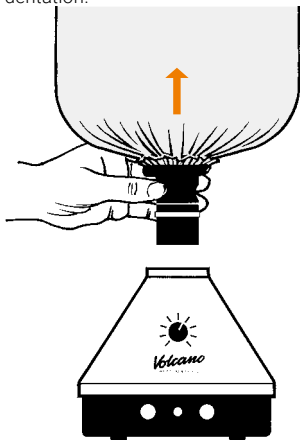

Remove Valve Balloon with Filling Chamber

Place the Filling Chamber on a heat-proof surface, for example these Instructions for Use, and detach the Valve Balloon from the Filling Chamber by pressing the grippers together. The Valve closes automatically so that the vapors in the Valve Balloon cannot escape.

10. SOLID VALVE

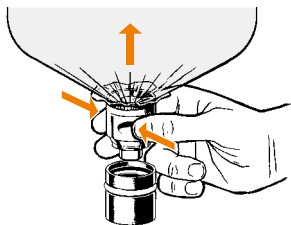

Detach Valve Balloon from Filling Chamber



Caution! Hot surface!

Do not touch any components of the Filling Chamber (except at the textured grip) until they have cooled down after the Valve Balloon has been filled.



Do not leave the Filling Chamber on top of the hot air outlet of the VOLCANO CLASSIC when "HEAT" is switched on, except for filling the Valve Balloon. Non-observance can lead to an over-heated Filling Chamber, which might burn one's fingers.



Caution! Hot surface!

*Never leave Filling Chamber on
VOLCANO CLASSIC*

Attach the Mouthpiece to the Valve Balloon. Make sure that both grippers are locked in place.

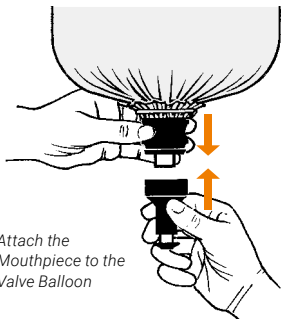

*Attach the
Mouthpiece to the
Valve Balloon*

To inhale, put the Mouthpiece to your lips and press them lightly against the Mouthpiece. By doing so, the Valve opens and the vapors can be inhaled from the Valve Balloon. As soon as you remove the pressure from the Mouthpiece, the Valve automatically closes.

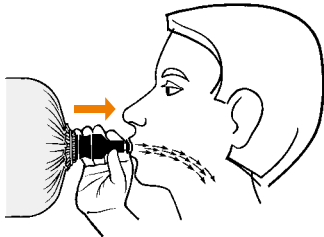

*Press Mouthpiece against lips and inhale
slowly and evenly for several seconds.*

10. SOLID VALVE



To avoid residual moisture deposition in the Valve Balloon, and to minimize the risk of possible contamination, do not blow into the Valve Balloon.



i As the content of the Valve Balloon deflates, it may be completely emptied by stretching the Balloon taut and subsequently inhaling the content.

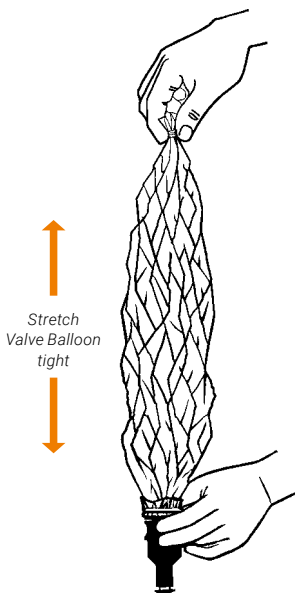

10.2. Cleaning and Maintenance

10.2.1. Mouthpiece, Valve and Filling Chamber

For hygienic reasons, the SOLID VALVE component parts (Valve Balloon with Mouthpiece and Filling Chamber) should be cleaned at least once every two weeks. To prevent any transfer of infectious germs, the Valve Balloon and Mouthpiece should be used only by one person, and not shared by multiple individuals. The component parts should be cleaned regularly to guarantee proper functioning and a clean taste. For hygienic reasons, a thorough cleaning is required whenever the SOLID VALVE is to be used by another individual. The Balloon should be replaced whenever the Valve is cleaned.

Isopropyl alcohol with paper or cotton cloths or warm water with dishwashing liquid can be used for manual cleaning.



Manual cleaning with isopropyl alcohol (70 %) or detergent

10. SOLID VALVE



Warning! Isopropyl Alcohol is flammable and may easily ignite.



The safety instructions furnished by the manufacturer of the isopropyl alcohol must be observed!



Do not immerse plastic parts in isopropyl alcohol for more than half an hour. Prolonged contact with isopropyl alcohol can lead to color changes or embrittlement of the plastic parts.

The Mouthpiece, Valve and Filling Chamber are easily disassembled within seconds for cleaning. The component parts of the Mouthpiece, Valve and Filling Chamber may also be cleaned in a dishwasher. The Screens and the component parts of the Filling Chamber Insert are too small for that and might get lost in a dishwasher. Before assembling allow all component parts to dry properly.

After cleaning, check all component parts for surface damage, tears, softening or hardening, impurities, distortion and discoloration and set damaged component parts aside.

10.2.1.1. Disassembling the Mouthpiece

Pull off the Lip Piece from the Mouthpiece Cylinder and remove the Cylinder from the Mouthpiece Housing.

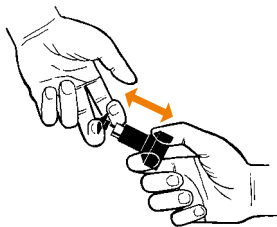

Pull off Lip Piece

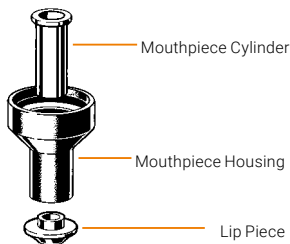

Reassemble in reverse order.

de

en

fr

es

it

nl

10. SOLID VALVE

10.2.1.2. Disassembling the Valve

Undo the Slipping and remove the Valve Balloon along with the Balloon Fixation Ring. Insert your index finger into the open end of the Valve Cylinder. Push up the Valve Cylinder until you can unscrew the Valve Cap.



Opening the Slipping

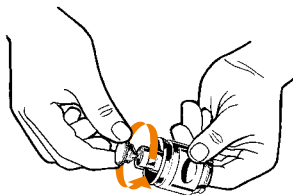

Screw off Valve Cap

Remove the Valve Cap and Valve Ring. Pull out the Valve Cylinder along with the Valve Spring of the Valve Housing. In case of stiffness, the component parts can be loosened by warming them up in warm water.

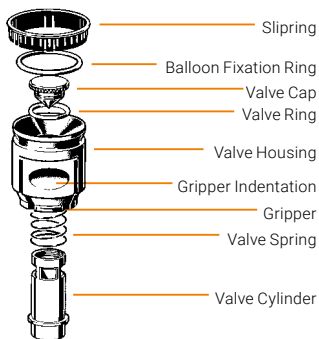

Reassemble in reverse order.

10.2.1.3. Disassembling the Filling Chamber Insert

The Filling Chamber Insert can be easily removed from the Filling Chamber. The Filling Chamber Insert can be disassembled by screwing off the hex nut.

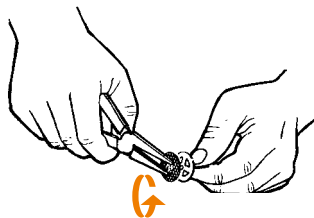

Disassembling the Filling Chamber Insert

10. SOLID VALVE

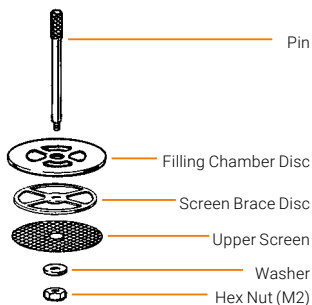

Reassemble in reverse order.

10.2.1.4. Disassembling the Filling Chamber

The lower Screen will be pushed out of the Filling Chamber. The Filling Chamber Ring can be pulled off with tweezers.

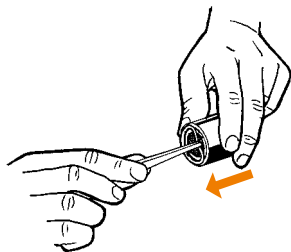

Pull off Filling Chamber Ring with tweezers

Filling Chamber Housing and Filling Chamber Cylinder can be screwed off now. In case of stiffness, the component parts can be loosened by warming them up in warm water.

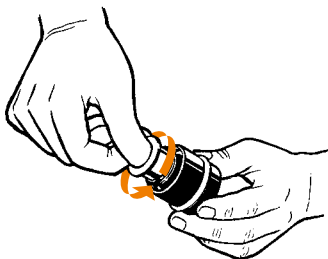

Screw off Filling Chamber Housing from Filling Chamber Cylinder

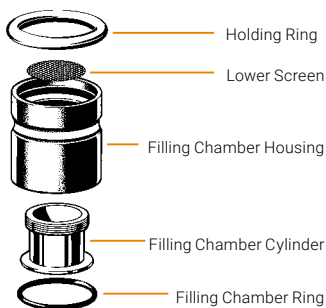

Reassemble in reverse order.

11. ATTACHMENT TO THE EASY VALVE WITH BALLOON ADAPTER RESP. SOLID VALVE

As an alternative to the VOLCANO Balloon, use an odor-free, heat-resistant and food safe oven tube or oven bag, which is used in the food industry. It is available in nearly every drug store and supermarket. Do not use any other plastic bags or clingwraps. The procedure to change a Balloon with a heat-proof oven tube is described below:

Cut a piece of Balloon Material of approx. 50-60 cm (19-23 inch) and tie it close at one end.

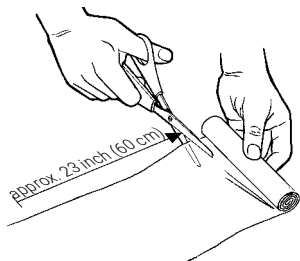

Cut a piece of approx. 50-60 cm (19-23 inch)

Loosen the Balloon Material by inserting your hand in the tube. Remove the plastic strip lying on the Balloon Material and use it to tie one end of the tube up tightly.

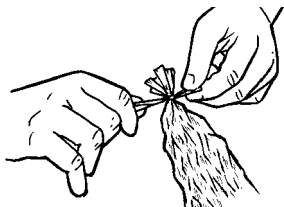

Tie the Balloon tightly closed at one end

As the opening of the Balloon is much wider than the diameter of the Valve Housing, the Balloon must be neatly folded to fit. Fold the opening into 16 folds. Then pull the Balloon Fixation Ring approximately 3 cm (1.2 inch) over the open end of the Balloon and then pull the Balloon Fixation Ring with the Balloon over the Valve Collar until it fits into the intended notch.

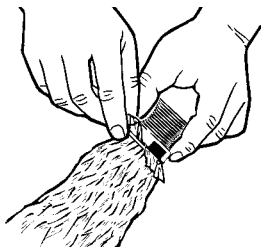

Attach Balloon to Valve

Adjust the folds equally around the Valve Collar making sure that the Valve hangs straight down when the Balloon is held at the tied up end.

11. ATTACHMENT TO THE EASY VALVE WITH BALLOON ADAPTER RESP. SOLID VALVE

Bend the protruding end of the Balloon back. Secure the Balloon by pulling the Slipping over both the Valve and the Balloon Fixation Ring so that the Balloon Fixation Ring is no longer visible and the protruding end of the Balloon points backwards.

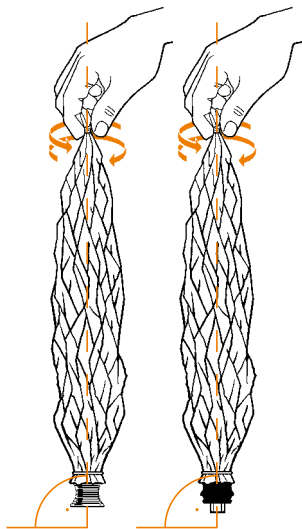

Align Balloon to Valve



Fixing the Balloon with the Slipping

If needed, the extending collar can be trimmed away using a pair of scissors, taking care to avoid making a hole in the Balloon.

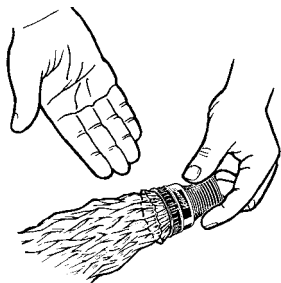

Valve Balloon ready to use



Ballon-Sets können unter
www.storz-bickel.com
bestellt werden.

12. TECHNICAL SPECIFICATIONS

Voltage: 220-240 V / 50-60 Hz or 110-120 V / 50-60 Hz.

The voltage specification is located on the bottom side of the Hot Air Generator.

Heat output: 100 W

Air pump output: 11 W

Vaporization temperature:
adjustable between approx.
130°C-230°C (266°F-446°F);

Air flow: approx. 12 l/min

Size: : 20.0 x 18.0 cm (7.9 x 7.1 inch)

Weight: approx. 1.6 kg (3.5 lb)

Safety category I
(electrically grounded)

Please unplug to disconnect from the mains current.

Subject to technical changes.

Patents and designs:

www.storz-bickel.com/patents



Manufacturer:

STORZ & BICKEL GmbH
In Grubenäcker 5-9
78532 Tuttlingen, Germany

13. COMPLIANCE WITH LEGAL AND NORMATIVE REQUIREMENTS

The devices comply with the following EC Directives:

Low Voltage Directive
73/23/EWG

Electromagnetic Compatibility
89/336/EWG



Manufacturer:

STORZ & BICKEL GmbH
In Grubenäcker 5-9
78532 Tuttlingen, Germany

de

en

fr

es

it

nl

14. WARRANTY, LIABILITY, REPAIR SERVICE

14.1. Warranty

STORZ & BICKEL GmbH and STORZ & BICKEL America Inc., as the sellers, hereby guarantee the customer, that the product will be free from defects in accordance with the specifications of German law, and pursuant to our General Terms and Conditions (GTC), upon which the purchasing agreement are based. Of course, STORZ & BICKEL will only be subject to a warranty obligation if the customer has purchased the products directly from us. If products are purchased from third parties, warranty claims may only be asserted against these third parties, and STORZ & BICKEL cannot provide any information on the content of such claims.

In clarification, we would like to note once again, that the warranty extends only to correcting such initial defects that exist despite proper handling of the product in consideration of this Instructions for Use and further information provided to users. Normal wear or tear to the products is not considered a defect under warranty law. If the customer has commissioned third parties with completing maintenance or repair of the product, or if the customer uses external products, STORZ & BICKEL's warranty obligations will only exist if the customer can prove that the defect was not caused by use of the external service or external product.

STORZ & BICKEL will decide at its own discretion whether to correct a defect covered by warranty law through re-

pair or by delivering a new product to the customer.

Any warranty claims must be directed to STORZ & BICKEL GmbH, In Grubenäcker 5-9, 78532 Tuttlingen. American and Canadian customers should direct warranty claims to STORZ & BICKEL America Inc., 1078 60th Street, Suite A, Oakland, CA 94608. Please send the complete defective item to us, not disassembled, with invoice. Please use external packaging that would prevent any damage during transportation.

In order to avoid misunderstandings, we would like to note that all information on our products provided in this Instructions for Use or elsewhere does not represent any guarantee of features or durability, unless we have expressly referred to a guarantee for such features or durability.

14.2. Liability

STORZ & BICKEL shall be liable for any damages caused to the customer by our products in accordance with German law and pursuant to our GTC. Under said provisions, we are only liable for damages caused by intentional action or gross negligence, unless such damages involve death, personal injury, or injury to health, or if the injury is related to a cardinal contractual obligation. In such cases, we will also be liable to the customer for simple negligence.

14.3. Repair Service

In addition to our warranty obligations, we offer competent repair service to our customers. We will promptly repair any defective products made by us after we have informed the customer of estimated costs and obtained customer approval.

14.4. Copyright

This document is copyright protected, and may not be used either in whole or in part pursuant to Sections 15 et seqq. UrhG (German Copyright Act) without prior written approval of STORZ & BICKEL.

de

en

fr

es

it

nl

Table de matières	page
1. Description du produit, Service après-vente	91
1.1. Description du produit VOLCANO CLASSIC.....	91
1.2. Description du produit EASY VALVE	92
1.3. Description du produit SOLID VALVE	92
1.4. Service.....	93
2. Légende, Avertissements, Consignes de sécurité.....	94
2.1. Légende	94
2.2. Avertissements	96
2.3. Consignes de sécurité.....	97
3. Usage conforme.....	99
4. Liste de plantes	99
5. Les facteurs qui influencent la vaporisation.....	100
5.1. Technique d'inhalation	101
6. Remarques générales concernant VOLCANO CLASSIC	102
6.1. Déballer l'appareil	102
6.2. Mise en place.....	102
6.3. Application et utilisation	102
6.4. Entretien et maintenance.....	103
6.5. Conservation	103
6.6. Après une panne	103
6.7. Recherche des causes de défaillances	104
7. Fonctionnement du VOLCANO CLASSIC	105
7.1. Mise en service	105
7.2. Procédure de chauffe	105
7.3. Réglage de la température	105

Table de matières	page
8. EASY VALVE.....	106
8.1. Application et utilisation.....	106
8.1.1. Remplir la Chambre de Remplissage	106
8.2. Nettoyage et entretien	110
8.2.1. Ballon à Valve EASY VALVE avec Embout.....	110
8.2.2. Chambre de Remplissage avec Couverture.....	110
8.2.3. Démontage du Couverture de la Chambre de Remplissage	111
8.2.4. Démontage de la Chambre de Remplissage.....	112
8.2.5. Assemblage de la Chambre de Remplissage.....	113
9. Accessoires d'EASY VALVE	114
9.1. Adaptateur de Capsule de Dosage.....	114
9.2. Capsules de Dosage (à usage unique) et Magasin.....	114
9.2.1. Remplissage des Capsules de Dosage avec des matières végétales hachées	114
9.2.2. Installation des Capsules de Dosage	115
9.3. Kit de Remplissage pour 40 Capsules de Dosage	115
10. SOLID VALVE	116
10.1. Application et utilisation.....	116
10.1.1. Remplir la Chambre de Remplissage	116

Table de matières	page
10.2. Nettoyage et entretien	121
10.2.1. Embout, Valve et Chambre de Remplissage	121
10.2.1.1. Démontage de l'Embout.....	122
10.2.1.2. Démontage de la Valve	122
10.2.1.3. Démontage de l'Insert de la Chambre de Remplissage.....	123
10.2.1.4. Démontage de la Chambre de Remplissage.....	124
11. Installer le Ballon sur EASY VALVE avec Adaptateur de Ballon resp. SOLID VALVE.....	125
12. Caractéristiques techniques	127
13. Respect des exigences légales et normatives	127
14. Garantie légale, Responsabilité, Service de réparation	128
14.1. Garantie légale	128
14.2. Responsabilité	128
14.3. Service de réparation	129
14.4. Droit d'auteur	129

1. DESCRIPTION DU PRODUIT, SERVICE APRÈS-VENTE

1.1. Description du produit VOLCANO CLASSIC

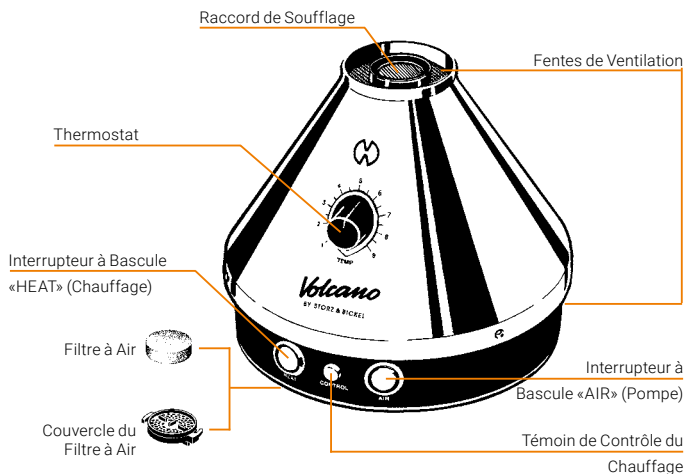

de

en

fr

es

it

nl

1. DESCRIPTION DU PRODUIT, SERVICE APRÈS-VENTE

1.2. Description du produit EASY VALVE

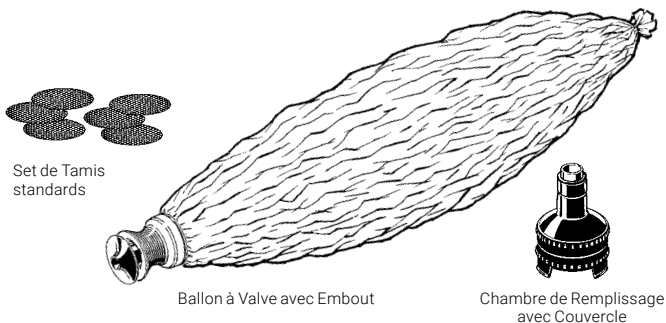

1.3. Description du produit SOLID VALVE

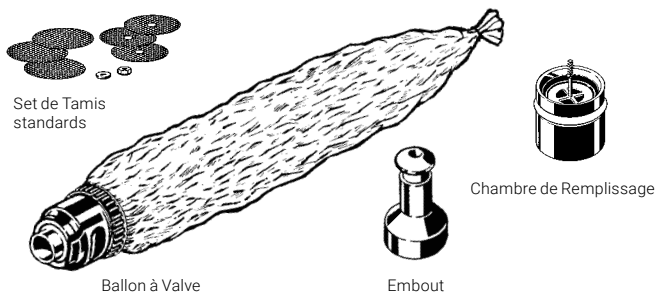

1. DESCRIPTION DU PRODUIT, SERVICE APRÈS-VENTE

1.4. Service

Veuillez contrôler si tous les composants sont effectivement contenus dans la livraison. Si ce n'est pas le cas, veuillez en informer le Centre de Service STORZ & BICKEL.

En cas de problème technique, de question sur l'appareil, de réparation, de recours à la garantie légale ou pour faire recycler l'appareil, les clients des USA et du Canada sont priés de s'adresser à :

STORZ & BICKEL America, Inc.

1078 60th Street, Suite A • Oakland, CA 94608

Tous les autres clients sont priés de s'adresser à :

STORZ & BICKEL GmbH

In Grubenäcker 5-9 · 78532 Tuttlingen, Allemagne

Pour toute demande de SAV, merci de solliciter une RMA (Return merchandise authorization) depuis notre page d'accueil : www.storz-bickel.com/rma.

de

en

fr

es

it

nl

2. LÉGENDE, AVERTISSEMENTS, CONSIGNES DE SÉCURITÉ



Veillez lire scrupuleusement et entièrement les consignes de sécurité suivantes avant de mettre l'appareil en marche.

Ce Mode d'Emploi est un composant essentiel du Système de Vaporisation VOLCANO CLASSIC et doit être remis à l'utilisateur.

Respecter scrupuleusement les instructions qu'il contient en raison de leur extrême importance pour la sécurité

pendant l'installation, l'utilisation et l'entretien du Système de Vaporisation VOLCANO CLASSIC.

Veillez conserver soigneusement cette brochure afin de la consulter à tout moment.

Vous pouvez télécharger la version la plus récente du Mode d'Emploi VOLCANO CLASSIC sur le site www.storz-bickel.com.

2.1. Légende



Respecter le Mode d'Emploi!



Signe de conformité européen :
Ce signe indique que le fabricant garantit la conformité aux lignes directrices applicables et les normes de l'Union européenne.



Attention! Surfaces chaudes!



Avertissement!

Les consignes présentant ce signe doivent impérativement être respectées afin d'éviter les blessures.



Consigne de sécurité!

Les consignes présentant ce signe doivent impérativement être respectées afin d'éviter d'endommager le produit.

2. LÉGENDE, AVERTISSEMENTS, CONSIGNES DE SÉCURITÉ



Notes/Recommandations!

Les indications signalées par ce symbole vous expliquent la technicité de l'appareil ou vous donnent des astuces supplémentaires pour la manipulation du Système de Vaporisation VOLCANO CLASSIC.



Protéger contre des rayons du soleil.



Symbole du numéro de série - suivi du numéro de série du dispositif



Symbole du numéro de commande



L'appareil a été mis sur le marché après le 13 août 2005. Il ne devra pas être jeté avec les ordures ménagères. Le symbole d'un conteneur à ordures barré d'une croix signale l'obligation d'une collecte séparée.



Eviter d'exposer à l'eau et protéger de l'humidité.



Symbole du fabricant - le nom et l'adresse du fabricant sont mentionnés à côté du symbole.

de

en

fr

es

it

nl

2. LÉGENDE, AVERTISSEMENTS, CONSIGNES DE SÉCURITÉ



2.2. Avertissements

- Cet appareil peut être utilisé par des enfants à partir de 8 ans ainsi que par des personnes dont les capacités physiques, sensorielles ou mentales sont réduites, ou des personnes dénuées d'expérience ou de connaissance, à condition qu'elles soient surveillées ou qu'elles aient reçu des instructions concernant l'utilisation sûre de l'appareil et des dangers qui en résultent. Les enfants ne doivent pas jouer avec l'appareil. Le nettoyage et l'entretien qui incombent à l'utilisateur ne doivent pas être effectués par des enfants sans surveillance.
- Si le Cordon d'Alimentation de cet appareil est endommagé, il doit être remplacé par un Cordon d'Alimentation spécial disponible auprès du fabricant ou du Centre de Service.
- L'appareil dispose de surfaces chaudes servant à l'évaporation des composants actifs. Ne pas toucher ces surfaces lors de l'utilisation.
- L'appareil ne devra être utilisé qu'avec les herbes et les parties de plantes à vaporiser conseillées. L'utilisation d'autres substances peut provoquer une intoxication ou un incendie.
- En raison du danger potentiel qu'ils représentent, tenir les emballages (sacs plastique, éléments en styropor, cartons, etc.) hors de portée des enfants.
- Assurez-vous que toutes les vapeurs, par ex. celles dégagées par des produits de nettoyage et des désinfectants inflammables, soient évaporées avant d'allumer le Générateur d'Air Chaud.
- S'assurer que le Ballon à Valve avec Embout et l'Unité de Tube avec Embout ne contiennent pas de corps étrangers pouvant être inhalés.
- Les personnes dépendantes ne devront être autorisées à utiliser l'appareil que sous surveillance constante. Ces personnes sous-estiment souvent les dangers associés au cordon d'alimentation (notamment celui de strangulation), ce qui peut entraîner un risque de blessure.
- L'appareil contient de petites pièces. Ces petites pièces peuvent bloquer les voies respiratoires et entraîner un risque d'asphyxie. Veillez à toujours garder le Générateur d'Air Chaud et les accessoires hors de portée des bébés et des enfants.

2. LÉGENDE, AVERTISSEMENTS, CONSIGNES DE SÉCURITÉ

- Ne faites pas fonctionner le Générateur d'Air Chaud à proximité d'objets inflammables tels que rideaux, nappes ou papier.
- Seul notre Centre de Service est habilité à effectuer des réparations sur le Générateur d'Air Chaud.
- Danger de mort en cas d'ouverture du Générateur d'Air Chaud en raison de la mise à nu des composants et branchements conducteurs de tension.
- Ne réparez ni transportez sous aucun prétexte le Générateur d'Air Chaud s'il est encore branché.
- Ne jamais recouvrir, boucher ni colmater les fentes de ventilation et le raccord de soufflage du Générateur d'Air Chaud pendant son fonctionnement ou la phase de refroidissement.
- Ne pas toucher le raccord de soufflage et la Chambre de Remplissage quand ceux-ci sont chauds.
- La Chambre de Remplissage ne doit être posée que pour le remplissage du Ballon à Valve. Après le remplissage du Ballon à Valve, retirer la Chambre de Remplissage du Générateur d'Air Chaud afin d'éviter une surchauffe (risque de brûlure) de la Chambre de Remplissage.
- Ne pas exposer des parties du corps ou des objets au jet d'air brûlant.

Risque de brûlure!

- Ne pas utiliser le Générateur d'Air Chaud dans un endroit humide ou mouillé.
- Ne jamais toucher le Générateur d'Air Chaud avec des mains (ou parties du corps) mouillées ou humides.
- Ne pas l'utiliser dans une atmosphère explosive ou inflammable.

Le fabricant décline toute responsabilité pour les éventuels dommages résultant d'une utilisation inappropriée, incorrecte ou irresponsable.



2.3. Consignes de sécurité

- N'utilisez pas l'appareil si le Cordon d'Alimentation est endommagé.
- Vérifiez l'emballage et le boîtier du Générateur d'Air Chaud. Si le boîtier est endommagé, renvoyez-nous immédiatement l'appareil.
- Avant de brancher le Générateur d'Air Chaud, assurez-vous que les données de la plaque signalétique inscrites sur le fond de l'appareil soient compatibles avec les données du réseau d'alimentation existant.
- En cas de doute ou d'anomalie lors du fonctionnement, débranchez immédiatement la fiche secteur de la prise.

2. LÉGENDE, AVERTISSEMENTS, CONSIGNES DE SÉCURITÉ

- En cas de doute, faire contrôler l'installation électrique par un professionnel qui la déclarera conforme au respect des consignes de sécurité locales.
- Nous décommandons l'utilisation de multiprises et/ou de rallonges électriques. Si cela devait toutefois s'avérer absolument indispensable, utiliser exclusivement des produits possédant un certificat de qualité (comme NF, UL, IMQ, VDE, +S, par ex. etc.) dont la puissance indiquée dépasse les besoins en énergie (A = ampère) des appareils branchés.
- Faire fonctionner le Générateur d'Air Chaud sur une surface stable et plate, à distance suffisante des sources de chaleur (four, cuisinière, cheminée, etc.) et dans endroit où la température ambiante ne peut pas tomber en-dessous de +5°C (+41°F).
- Ranger le Générateur d'Air Chaud dans un endroit sec et protégé des intempéries. Ne installer l'appareil en aucun cas dans une pièce humide (salle de bain, etc.).
- Tenez le Générateur d'Air Chaud éloigné des animaux domestiques (par ex. rongeurs) et des nuisibles. Ceux-ci pourraient endommager l'isolation du cordon.
- Ne mettre en aucun cas le Générateur d'Air Chaud en service lorsque le cordon d'alimentation est défectueux.
- Ne pas insérer d'objets dans les ouvertures de l'appareil.
- Ne pas laisser le Générateur d'Air Chaud chauffer sans surveillance. Après usage, éteindre chauffage et pompe.
- Nettoyer le Générateur d'Air Chaud exclusivement avec un chiffon sec ou éventuellement humide, jamais dans l'eau, et exclusivement après avoir préalablement débranché le cordon d'alimentation. Ne plonger en aucun cas le Générateur d'Air Chaud dans de l'eau ou tout autre liquide, ne jamais le nettoyer avec un jet d'eau ou de vapeur direct ou indirect.
- Ne pas exposer le Générateur d'Air Chaud à la pluie. Ne pas l'utiliser dans le bain ou au dessus de l'eau.
- Ne jamais poser de réservoir de liquide sur le Générateur d'Air Chaud.
- Ne jamais mettre le Générateur d'Air Chaud en service s'il est mouillé ou humide. Si le Générateur d'Air Chaud a été mouillé, envoyez-le à notre Centre de Service afin de vérifier que les composants électriques ne soient pas endommagés.
- Utiliser exclusivement des accessoires et pièces de rechange d'origine STORZ & BICKEL.

3. USAGE CONFORME

Le Système de Vaporisation VOLCANO CLASSIC fait se dégager les arômes et les parfums des herbes et composants végétaux mentionnés ci-dessous. La vaporisation au moyen d'air chaud libère les parfums et les arômes qui peuvent se diffuser directement dans l'air ambiant ou être capturés dans le Ballon à Valve avant d'être inhalés.

Le Système de Vaporisation VOLCANO CLASSIC n'est pas un produit médical.

4. LISTE DE PLANTES

La liste ci-après passe en revue les plantes appropriées à la vaporisation dans le VOLCANO CLASSIC. Les parfums et les arômes de ces matières végétales être vaporisées.

Toute utilisation en divergeant est non conforme et représente des dangers potentiels.

Le Vaporisateur n'est pas conçu pour une utilisation avec des produits à base de tabac ou de nicotine.

Nom de la plante	Désignation botanique	Partie de la plante utilisée	Température
Eucalyptus	Eucalyptus globulus	feuilles	1 / 130 °C (266 °F)
Houblon	Humulus lupulus	cônes	3 / 154 °C (309 °F)
Camomille	Matriarca chamomilla	fleurs	6 / 190 °C (374 °F)
Lavande	Lavandula angustifolia	fleurs	1 / 130 °C (266 °F)
Mélisse	Melissa officinalis	feuilles	2 / 142 °C (288 °F)
Sauge	Salvia officinalis	feuilles	6 / 190 °C (374 °F)
Thym	Thymus vulgaris	herbe	6 / 190 °C (374 °F)

4. LISTE DE PLANTES



ATTENTION :

En cas de problèmes de santé, consulter un médecin ou un pharmacien. Certaines plantes peuvent provoquer des allergies chez certains utilisateurs ; dans ce cas il faut impérativement les éviter.

N'utiliser que les parties des plantes listées dans ce tableau et qui ont été testées conformément aux règles de la pharmacopée allemande ou européenne pour leur pureté et pour la présence d'agents pathogènes. On peut se procurer ces plantes, ou composants, en pharmacie.

Le respect des indications ci-après est important pour le réglage optimum de votre Système de Vaporisation VOLCANO CLASSIC avec les matières végétales utilisées pour vos besoins personnels.

5. LES FACTEURS QUI INFLUENCENT LA VAPORISATION

La quantité des arômes et parfums libérés dans le Ballon à Valve peut être influencée par les facteurs suivants :

1. Qualité : La concentration des arômes et parfums contenus dans les matières végétales utilisées.
2. Quantité : La quantité de substance à vaporiser dans la Chambre de Remplissage.
3. Surface : Plus les plantes sont finement hachées, plus on crée de surface susceptible de libérer arômes et parfums.

4. Température : Plus la température est élevée et plus les arômes et parfums sont libérés en une fois.

Note : Augmenter la température ne doit être utilisé qu'en dernier ressort, car les matières végétales prennent un goût torréfié avec des températures élevées.

5. LES FACTEURS QUI INFLUENCENT LA VAPORISATION

La technique douce de libération des arômes et parfums des plantes ne brûle pas les végétaux, ce qui permet de répéter plusieurs fois le processus de vaporisation avec le même contenu de la Chambre de Remplissage, en fonction des quatre facteurs mentionnés ci-dessus, jusqu'à ce que tous les arômes et parfums soient épuisés. Toutefois, avant de remplir une nouvelle fois le Ballon à Valve, il est conseillé de sortir les végétaux de la Chambre de Remplissage et de les hacher plus finement à nouveau afin d'augmenter la surface de vaporisation. En augmentant la température, on libère davantage de vapeurs, mais on en altère le goût. Si vous ne voyez plus de vapeur à température maximum, cela signifie que la substance à vaporiser est entièrement consommée ; renouvelez alors celle-ci. Pour un goût plus agréable, il est préférable de ne pas attendre trop longtemps.

Il est important d'observer attentivement la vapeur générée dans le Ballon à Valve. Un léger brouillard blanc est agréable à inhaler. Plus la vapeur est dense, plus son goût est âcre.

Lorsque les vapeurs sont très denses, l'intensité des arômes et parfums libérés peut aggraver les voies respiratoires, auquel cas, il faut diminuer la température.

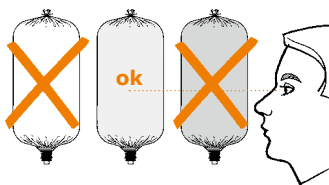

Observer la vapeur

Ne pas remplir entièrement le Ballon à Valve, il suffit souvent de le remplir de moitié ou moins pour obtenir l'effet désiré.

Le Ballon à Valve n'est pas prévu pour contenir les vapeurs pendant une longue durée, celles-ci se condensent sur la paroi intérieure du Ballon à Valve après quelque temps (quelques heures). Remplir juste assez pour une inhalation d'une dizaine de minutes.

5.1. Technique d'inhalation



L'appareil ne peut pas être utilisé si l'utilisateur souffre de lésions aux voies respiratoires ou au poumon. Les vapeurs peuvent, en fonction de leur densité, irriter les voies respiratoires et les poumons, ce qui peut provoquer de la toux.

N'inhaler que la moitié de votre capacité effective d'inhalation. Retenir l'air pendant quelques secondes et expirer lentement. Il est judicieux de se concentrer consciemment sur le processus de respiration.

6. REMARQUES GÉNÉRALES CONCERNANT VOLCANO CLASSIC

6.1. Déballer l'appareil

Sortir Générateur d'Air Chaud et accessoires de l'emballage. Vérifier immédiatement si le Générateur d'Air Chaud, les accessoires, le cordon d'alimentation et la fiche secteur sont en bon état et au complet. En cas de dommage, informez immédiatement le vendeur ou le fournisseur.



En raison du danger potentiel qu'ils représentent, tenir les emballages (sacs plastique, éléments en styropor, cartons, etc.) hors de portée des enfants.

Pour le respect de notre environnement, ne laissez pas d'emballage dans la nature, veuillez les éliminer conformément à la législation en vigueur.

Nous recommandons de conserver l'emballage d'origine en vue d'un éventuel usage ultérieur (transport, Centre de Service STORZ & BICKEL, etc.).

6.2. Mise en place

Avant d'installer le Générateur d'Air Chaud, vérifiez que les indications de la plaque signalétique (sur le fond de l'appareil) correspondent aux données du réseau d'alimentation local. Tous les éléments de l'installation électrique doivent satisfaire aux consignes légales actuellement en vigueur.

Placez le Générateur d'Air Chaud sur un plan stable.

Assurez-vous que le cordon d'alimentation ne puisse pas être endommagé par des coudes, un écrasement ou une traction.



L'installation non conforme de l'appareil peut provoquer des accidents et des dommages matériels pour lesquels le fabricant décline toute responsabilité.



6.3. Application et utilisation



Le Générateur d'Air Chaud a été développé et conçu pour la vaporisation des matières végétales sélectionnés dans la liste. Toute utilisation en divergeant est non conforme et représente des dangers potentiels.

Qu'il s'agisse de l'usage ou de entretien, l'utilisateur est tenu de toujours respecter les instructions de ce Mode d'Emploi.

En cas de doute ou de dérangement, éteindre immédiatement le Générateur d'Air Chaud et débrancher la fiche secteur. N'essayez en aucun cas de réparer vous-même. Adressez-vous directement à notre Centre de Service.

Laisser refroidir l'appareil après usage avant de le remballer.

6. REMARQUES GÉNÉRALES CONCERNANT VOLCANO CLASSIC

6.4. Entretien et maintenance

Avant toute opération d'entretien, éteindre l'appareil et débrancher la prise.

Le Générateur d'Air Chaud est équipé à sa base d'un Filtre à Air. Toutes les quatre semaines, contrôler l'état de propreté du Filtre à Air et renouveler celui-ci si nécessaire. Pour cela, ouvrir le Couvrenc du Filtre à Air en le tournant dans le sens inverse des aiguilles d'une montre et en sortir le Filtre à Air.



*Remontage des
éléments dans
l'enchaînement inverse
au démontage*

En cas de salissure nettoyer avec un tissu humide. Ne pas utiliser de grattoirs ou moyens abrasifs tels que des laines métalliques, des brosses métalliques, des aiguilles, des éponges en matière synthétique, etc. et des produits de nettoyage agressifs. Nettoyer le boîtier avec un chiffon doux, éventuellement trempé dans une eau savonneuse.

6.5. Conservation

Stocker le Générateur d'Air Chaud dans un endroit sec, protégé des intempéries et hors de portée des enfants ou personnes non autorisées.

6.6. Après une panne

Débrancher immédiatement le Cordon d'alimentation.

Envoyer le Générateur d'Air Chaud en réparation dans son emballage d'origine ou correctement emballé à notre Centre de Service.

Ne pas jeter le Générateur d'Air Chaud comme simple déchet ménager si celui-ci a subi un dommage irréparable. Le Générateur d'Air Chaud étant composé de pièces de qualité, entièrement recyclables, il devra être déposé au point de collecte pour recyclage habituel pour votre domicile, ou être retourné à notre Centre de Service.

6. REMARQUES GÉNÉRALES CONCERNANT VOLCANO CLASSIC

6.7. Recherche des causes de défaillances

Si l'appareil ne fonctionne pas parfaitement après branchement du cordon d'alimentation sur la prise secteur, contrôler le Générateur d'Air Chaud en vous aidant des indications du tableau suivant :

Défaillance	Cause possible/ Réparation
Aucune génération d'aérosol ne se produit.	Vérifier si la température effective correspond à la température de consigne. Vérifier si la Chambre de Remplissage et/ou le Ballon à Valve ont été correctement mis en place. Vérifier si des matières végétales, non utilisées, se trouvent dans la Chambre de Remplissage.
Le Ballon à Valve ne se remplit pas.	Vérifier si la pompe a bien été activée. Vérifier si la Chambre de Remplissage et/ou le Ballon à Valve ont été correctement mis en place.
Particules végétales dans le Ballon à Valve (en cas d'utilisation de matières végétales).	Nettoyer la Chambre de Remplissage avec son Couvercle et vérifier si le Tamis du Couvercle n'est pas saturé ou mal mis en place dans la rainure prévue. Vérifier si la Chambre de Remplissage a bien été nettoyée conformément aux instructions du présent Mode d'Emploi.



Si les consignes ci-dessus restent inefficaces, et en cas de problème ou de panne non décrits, dans le présent Mode d'Emploi, débrancher immédiatement l'appareil et informer sans tarder notre Centre de Service.



Ne pas ouvrir le Générateur d'Air Chaud! Sans outil spécial ni connaissances spéci-

fiques, toute tentative d'ouvrir l'appareil entraînera sa détérioration. Une telle tentative entraînerait la perte de votre garantie légale.

N'essayez en aucun cas de réparer vous-même. Adressez-vous directement à notre Centre de Service.

7. FONCTIONNEMENT DU VOLCANO CLASSIC

7.1. Mise en service



Ne pas laisser l'appareil chauffer sans surveillance. Posez le VOLCANO CLASSIC sur un plan stable. Vérifiez que la tension du réseau concorde avec les données inscrites sur l'appareil. Le cordon d'alimentation et la fiche secteur doivent être en parfait état. Branchez toujours et exclusivement le VOLCANO CLASSIC sur une prise de terre correctement reliée. La mise à la terre du Générateur d'Air Chaud est obligatoire. Le fabricant décline toute responsabilité dans le cas où cette mesure de prévention des accidents ne serait pas respectée.

7.2. Procédure de chauffe

Appuyer sur l'interrupteur à bascule portant l'inscription «HEAT». Il s'allume, signalant l'activation du chauffage. Le témoin de contrôle jaune s'allume lui aussi, signalant que le chauffage de l'appareil est en cours. Selon la température réglée, le chauffage du bloc chauffant peut prendre jusqu'à 5 minutes.

Dès que le processus de chauffage du bloc chauffant est terminé et que la température réglée est atteinte, le témoin de contrôle jaune s'éteint. Dès que la température au bloc chauffant baisse, le chauffage se remet en route, signalé par l'allumage du témoin de contrôle jaune.

7.3. Réglage de la température

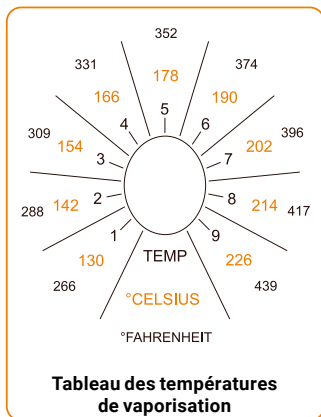

La température de vaporisation varie toujours de $\pm 5^{\circ}\text{C}$ ($\pm 9^{\circ}\text{F}$) par rapport aux valeurs du tableau pendant le chauffage et le refroidissement du bloc chauffant. Par exemple, au niveau 6, elle varie entre 185°C et 195°C (365°F et 383°F).

7. FONCTIONNEMENT DU VOLCANO CLASSIC

Sélectionner la température souhaitée à l'aide du bouton rotatif et allumer le chauffage.



Sélectionner la température

8. EASY VALVE

8.1. Application et utilisation

8.1.1. Remplir la Chambre de Remplissage

Enlever le Couvercle de la Chambre de Remplissage en tournant dans le sens inverse des aiguilles d'une montre.

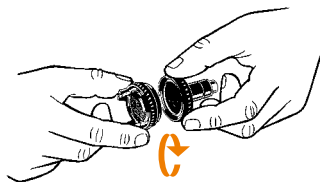

Enlever le Couvercle de la Chambre de Remplissage

Remplir la Chambre de Remplissage avec le volume souhaité de matières végétales hachées menu.

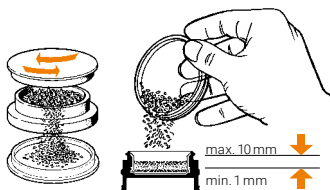

Remplir la Chambre de Remplissage

Visser ensuite le Couvercle de la Chambre de Remplissage.



Visser le Couvercle de la Chambre de Remplissage

8. EASY VALVE

i Veillez à ce que les Tamis ne soient pas salis par les matières végétales. Pour un fonctionnement optimal, il est conseillé de nettoyer les Tamis avec la Brosse de Nettoyage fourni après chaque vaporisation.

Placer la Chambre de Remplissage avec Couvercle sur le raccord de soufflage du Générateur d'Air Chaud et le bloquer (enclencher). Enclencher la pompe. Pour ce faire, appuyez le bouton vert appelé «AIR». La Chambre de Remplissage et la substance à vaporiser doivent chauffer quelques secondes avant de libérer la vapeur aux arômes et parfums. Enlever l'Embout avant de mettre en place le Ballon à Valve.



Chauffer les matières végétales pendant quelques secondes

i Avant de placer le Ballon à Valve sur la Chambre de Remplissage, tirer dessus pour qu'il soit bien tendu et qu'il reste verticalement sur le Générateur d'Air Chaud pendant le remplissage.

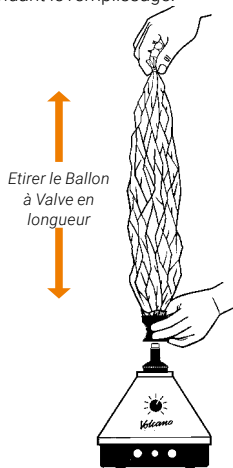

Mettre le Ballon à Valve sur la Chambre de Remplissage et le bloquer (enclencher). Ce faisant, vous ouvrez la Valve. Le Ballon à Valve se remplit maintenant lentement des vapeurs.

Remplir le Ballon à Valve d'une vapeur suffisante à une utilisation d'une dizaine de minutes. Ne remplissez pas entièrement le Ballon à Valve (surpression) afin d'éviter la perte de vapeurs. Observez attentivement la vapeur générée

8. EASY VALVE

dans le Ballon à Valve (voir le chapitre 5. «Les facteurs qui influencent la vaporisation», page 100).

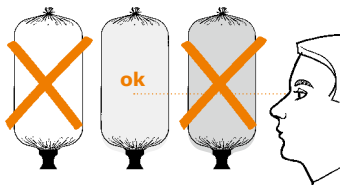

Observer attentivement la vapeur

Lorsque le Ballon à Valve est plein, arrêter la pompe et retirer le Ballon avec la Chambre de Remplissage. Pour ce faire, saisir le Couvercle de la Chambre de Remplissage sur le pourtour à nopes.



Retirer le Ballon à Valve avec la Chambre de Remplissage



Risque de brûlure!

Ne toucher aucune pièce de la Chambre de Remplissage (sauf les nopes prévues à cet effet) tant que celle-ci n'est pas encore refroidie après le remplissage d'un Ballon à



Risque de brûlure!

Ne jamais laisser la Chambre de Remplissage en place sur le VOLCANO CLASSIC

Valve. Ne jamais laisser la Chambre de Remplissage sur le raccord de soufflage du VOLCANO CLASSIC - sauf pour remplir le Ballon à Valve - tant que le chauffage est activé. Détacher le Ballon à Valve de la Chambre de Remplissage. La Valve ferme automatiquement lorsque vous détachez le Ballon à Valve, la vapeur emprisonnée dans le Ballon à Valve ne peut pas s'échapper.

Insérer l'Embout dans la Valve et la bloquer (enclencher).

8. EASY VALVE

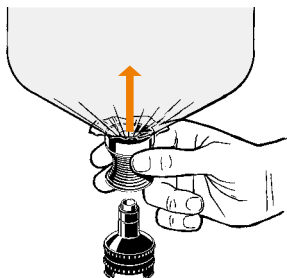

Détacher le Ballon à Valve de la Chambre de Remplissage

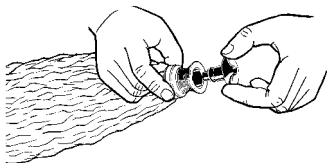

Raccorder l'Embout au Ballon à Valve

Pour inhaler, amener l'Embout à la bouche et appuyer légèrement dessus avec les lèvres. Cela entraîne l'ouverture de la Valve et permet l'inhalation de la vapeur présente dans le Ballon à Valve. La Valve se ferme dès qu'on relâche la pression sur l'Embout.

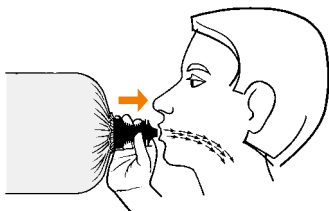

Appuyer légèrement les lèvres sur l'Embout et inhaler lentement pendant quelques secondes



Afin d'éviter la condensation de l'humidité dans le Ballon à Valve et de minimiser le risque d'une contamination éventuelle, ne pas souffler dans le Ballon à Valve.



Quand son contenu arrive à épuisement, le Ballon à Valve peut être entièrement vidé par une nouvelle inhalation consécutive à son étirement.

de

en

fr

es

it

nl

8. EASY VALVE

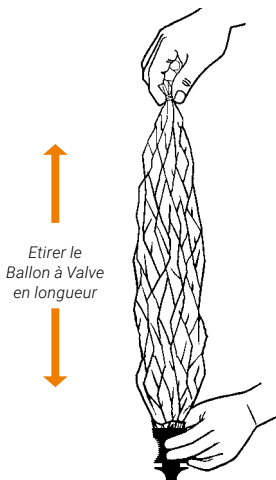

8.2. Nettoyage et entretien

8.2.1. Ballon à Valve EASY VALVE avec Embout

Le Ballon à Valve EASY VALVE avec Embout est sans entretien et il devra être renouvelé toutes les deux semaines (nouveau Ballon à Valve avec Embout) pour des raisons d'hygiène. Pour éviter une éventuelle transmission d'agents pathogènes, un Ballon à Valve avec Embout ne pourra être utilisé que par une seule et même personne, non par plusieurs personnes différentes.

8.2.2. Chambre de Remplissage avec Couvercle



Laisser refroidir la Chambre de Remplissage et son Couvercle avant de procéder au démontage.

Le nettoyage régulier est indispensable au bon fonctionnement de l'appareil et au bon goût de l'inhalation. Un nettoyage de la Chambre de Remplissage avec Couvercle est également exigé pour des raisons d'hygiène si l'appareil doit être utilisé par d'autres personnes. Un nettoyage de la Chambre de Remplissage devra aussi être effectué préalablement à l'utilisation d'un nouveau Ballon à Valve avec Embout.

Le nettoyage manuel peut être effectué avec de l'alcool isopropylique, des chiffons en papier ou en coton, ou avec de l'eau chaude et du produit vaisselle. La Chambre de Remplissage et Couvercle se démontent pour être nettoyée et se remontent en quelques secondes. Les peuvent également être nettoyés dans un lave-vaisselle. Les Tamis, la Bague du Couvercle et les Circlips de la Chambre de Remplissage sont trop petits pour cela, ils risqueraient de se perdre dans le lave-vaisselle.

Avant de remonter l'appareil, bien laisser sécher tous les composants.

8. EASY VALVE

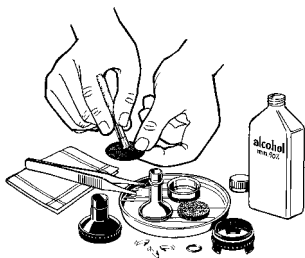

Nettoyage manuel avec de l'alcool isopropylique (70 %) ou un produit vaisselle



Danger! L'alcool isopropylique est facilement inflammable.



Respecter impérativement les consignes de sécurité du producteur de l'alcool isopropylique!



Ne pas laisser les pièces en plastique plus d'une demi-heure dans l'alcool isopropylique. Un contact plus long avec l'alcool isopropylique peut entraîner des décolorations ou la friabilité des pièces en plastique.

Après le nettoyage, contrôlez la présence de surfaces endommagées, de fissures, de parties amollies ou durcies, de salissures, de décolorations sur toutes les différentes pièces, et mettez au rebut les pièces abîmés.

8.2.3. Démontage du Couvercle de la Chambre de Remplissage

Dégager le Tamis supérieur du haut vers le bas à l'aide du manche de la Brosse de Nettoyage fourni par exemple.

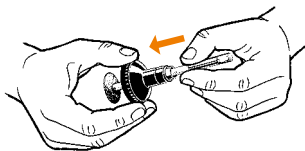

Repousser le Tamis supérieur à l'aide de la Brosse de Nettoyage

Pousser le Cylindre vers le bas pour le sortir du Boîtier.

Faire glisser la Bague du Couvercle vers le haut pour la sortir du Cylindre.

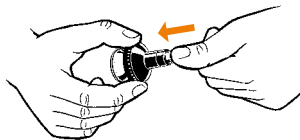

Repousser le Cylindre du Couvercle pour le sortir du Boîtier

8. EASY VALVE

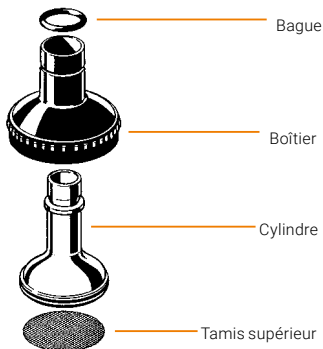

Le remontage des éléments est effectué dans l'ordre inverse des opérations de démontage.



Le Tamis supérieur doit être inséré avec précaution dans la rainure prévue à cet effet. En cas de non-respect, des particules végétales pourraient pénétrer dans le Ballon à Valve et être inhalées.

8.2.4. Démontage de la Chambre de Remplissage

Pousser le Tamis inférieur vers le haut pour le sortir du Cylindre de la Chambre de Remplissage. Pousser le Cylindre de la Chambre de Remplissage vers le haut pour le sortir du Boîtier de la Chambre de Remplissage.

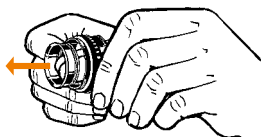

Repousser le Cylindre de la Chambre de Remplissage pour le sortir du Boîtier de la Chambre de Remplissage

En poussant le Cylindre de la Chambre de Remplissage, desserrer les trois Circlips de la Chambre de Remplissage qui tombent alors du Boîtier de la Chambre de Remplissage.

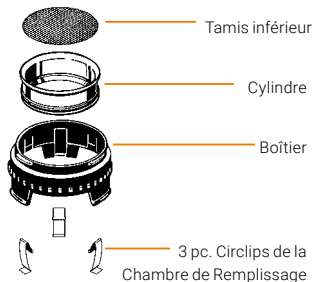

8. EASY VALVE

8.2.5. Assemblage de la Chambre de Remplissage

Pousser le Cylindre de la Chambre de Remplissage en l'enfonçant par le haut dans le Boîtier, et l'enclencher.

Insérer les Circlips de la Chambre de Remplissage dans les ouvertures prévues à cet effet sur le pied du Boîtier de la Chambre de Remplissage.

Assurez-vous que les Circlips de la Chambre de Remplissage soient placées correctement comme illustré dans le dessin.

Insérer le Tamis par le haut dans la Chambre de Remplissage. Visser le Couvercle sur la Chambre de Remplissage.

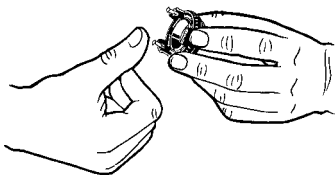
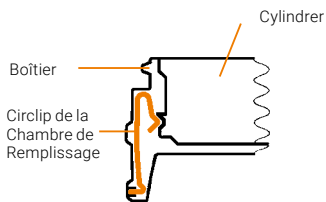

Insérer les Circlips de la Chambre de Remplissage

de

en

fr

es

it

nl

9. ACCESSOIRES D'EASY VALVE

9.1. Adaptateur de Capsule de Dosage

i Pour la vaporisation de quantités réduites de matières végétales, l'Adaptateur de Capsule de Dosage avec la Capsule de Dosage est disponible comme accessoire.

L'Adaptateur de Capsule de Dosage sera installé à la place du Cylindre de la Chambre de Remplissage (voir chapitres 8.2.4. «Démontage de la Chambre de Remplissage» et 8.2.5. «Assemblage de la Chambre de Remplissage», page 112).

9.2. Capsules de Dosage (à usage unique) et Magasin

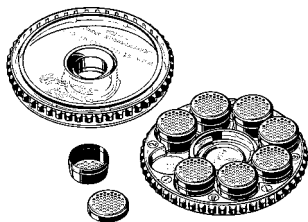

Capsules de Dosage avec Magasin

Avec les Capsules de Dosage disponibles comme accessoires, on peut doser des matières végétales hachées et les conserver en Magasin jusqu'à l'utilisation. Ceci facilite la maintenance.

9.2.1. Remplissage des Capsules de Dosage avec des matières végétales hachées

Il faut d'abord hacher les matières végétales en utilisant le Moulin à Herbes joint.

On peut doser des matières végétales hachées par Capsule de Dosage et les conserver en Magasin jusqu'à utilisation.



Capsule de Dosage ouverte et son couvercle

Moudre les fleurs de chanvre et remplir la Capsule de Dosage en se servant du couvercle du Magasin (entonnoir).



Capsule de Dosage remplie à l'aide du couvercle de Magasin (entonnoir)

Positionner le couvercle de la Capsule de Dosage. Répéter le remplissage jusqu'à ce que le nombre de Capsules de Dosage souhaitées soient remplies puis mettre en place dans le Magasin. Le Magasin peut recevoir jusqu'à 8 Capsules de Dosage.

9. ACCESSOIRES D'EASY VALVE

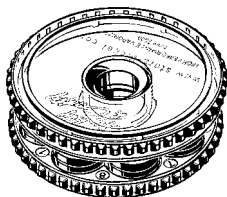

Mise en place du couvercle du Magasin

Remettre ensuite en place le couvercle du Magasin et fermer celui-ci en tournant le couvercle dans le sens des aiguilles d'une montre.

9.2.2. Installation des Capsules de Dosage

Il convient tout d'abord d'installer l'Adaptateur de Capsule de Dosage disponible également comme accessoires au lieu du Cylindre de la Chambre de Remplissage (voir chapitres 8.2.4. «Démontage de la Chambre de Remplissage» et 8.2.5. «Assemblage de la Chambre de Remplissage», page 112, et ensuite d'installer la Capsule de Dosage, avec le couvercle vers le haut, dans l'Adaptateur de Capsule de Dosage..



La Capsule de Dosage installée dans l'Adaptateur de Capsule de Dosage

Visser ensuite le Couvercle de la Chambre de Remplissage.



Visser le Couvercle de la Chambre de Remplissage

9.3. Kit de Remplissage pour 40 Capsules de Dosage

Le Kit de Remplissage pour 40 Capsules de Dosage a été développé pour remplir un grand nombre de Capsules Doseuses simultanément avec des fleurs de chanvre concassées.

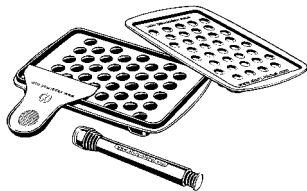

Kit de Remplissage pour 40 Capsules de Dosage

10. SOLID VALVE

10.1. Application et utilisation



En raison du danger potentiel que représentent les Matières du Ballon, tenir ces derniers hors de portée des enfants. En alternative au Ballon VOLCANO, vous pouvez utiliser exclusivement des boyaux de cuisson ou sachets cuisson, résistants à la chaleur, convient pour aliments et ayant un goût neutre.

10.1.1. Remplir la Chambre de Remplissage

Sortir l'Insert de la Chambre de Remplissage de sa base et la remplir avec les matières végétales choisies dans la quantité souhaitée.

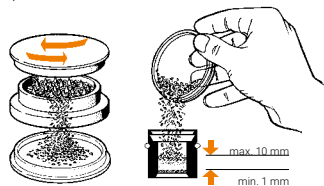

Remplir la Chambre de Remplissage

Replacer l'Insert de la Chambre de Remplissage et utiliser la petite broche pour replacer le Tamis. Le contenu doit être maintenu entre les deux Tamis sans être compressé.

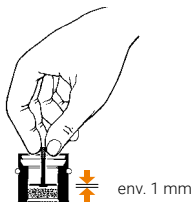

Remettre en place l'Insert de la Chambre de Remplissage

Vérifier que le Disque de la Chambre de Remplissage est correctement positionné. Il doit reposer sur le bord supérieur du Cylindre de la Chambre de Remplissage en acier inoxydable.



Veiller à ce que les Tamis ne soient pas salis par les matières végétales. Pour un fonctionnement optimal, il est conseillé de nettoyer les Tamis avec la Brosse de Nettoyage fourni après chaque vaporisation.

Placer la Chambre de Remplissage sur le raccord de soufflage du Générateur d'Air Chaud. Enclencher la pompe en actionnant le bouton vert désigné par «AIR». La Chambre de Remplissage et la substance à vaporiser doivent chauffer pendant quelques secondes avant de libérer la vapeur aux arômes et parfums.

env. 5 sec

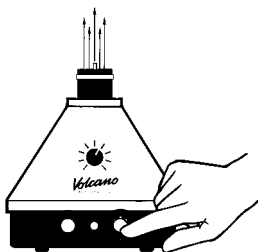

Chauffer les matières végétales
pendant quelques secondes



Avant de placer le Ballon à Valve sur la Chambre de Remplissage, tirer dessus pour qu'il soit bien tendu et qu'il reste verticalement sur le Générateur d'Air Chaud pendant le remplissage.

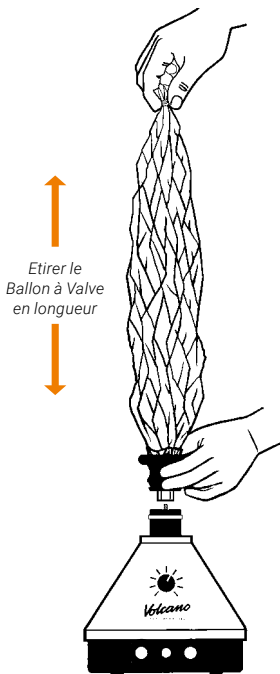

Etirer le
Ballon à Valve
en longueur

Relier la Valve du Ballon sur la Chambre de Remplissage. Pour ce faire, placer la Valve par dessus sur la Chambre de Remplissage jusqu'à ce que les deux pinces se bloquent (enclenchent). Ce faisant, vous ouvrez la Valve. Le Ballon à Valve se remplit maintenant lentement des vapeurs.

de

en

fr

es

it

nl

10. SOLID VALVE



Relier le Ballon à Valve sur la
Chambre de Remplissage

Remplir le Ballon à Valve d'une vapeur suffisant à une utilisation d'une dizaine de minutes. Ne remplissez pas entièrement le Ballon à Valve (surpression) afin d'éviter la perte de vapeurs. Observez attentivement la vapeur générée dans le Ballon à Valve (voir le chapitre 5. «Les facteurs qui influencent la vaporisation», page 100).

Lorsque le Ballon à Valve est plein, éteindre la pompe et retirer le Ballon avec la Chambre de Remplissage en maintenant la Valve entre le pouce et l'index dans la poignée encastrée prévue à cet effet.

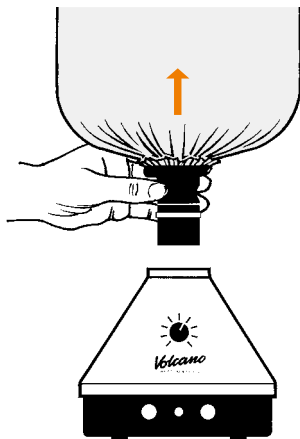

Retirer le Ballon à Valve avec la Chambre de Remplissage

Poser la Chambre de Remplissage sur un plan insensible à la chaleur, comme ce Mode d'Emploi, et la détacher de la Valve en serrant les deux pinces (système d'enclipsage) sur la Valve. Dès que la Chambre de Remplissage et la Valve se détachent l'une de l'autre, la Valve se ferme, emprisonnant la vapeur dans le Ballon à Valve.

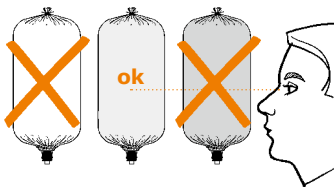

Observer attentivement la vapeur

10. SOLID VALVE

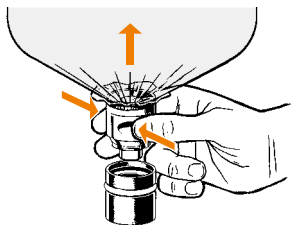

Détacher le Ballon à Valve de la Chambre de Remplissage



Risque de brûlure!

Ne toucher aucune pièce de la Chambre de Remplissage (sauf les nopes prévues à cet effet) tant que celle-ci n'est pas encore refroidie après le remplissage d'un Ballon à Valve.



Valve.

Ne jamais laisser la Chambre de Remplissage sur le raccord du soufflage du VOLCANO CLASSIC - sauf pour remplir le Ballon à Valve - tant que le chauffage est activé. L'inobservation de cette consigne peut entraîner un échauffement de la Chambre de Remplissage susceptible de provoquer les brûlures aux doigts.



Risque de brûlure!

Ne jamais laisser la Chambre de Remplissage en place sur le VOLCANO CLASSIC

Relier l'Embout à la Valve. Assurez-vous que les deux pinces sont bien clipsées.

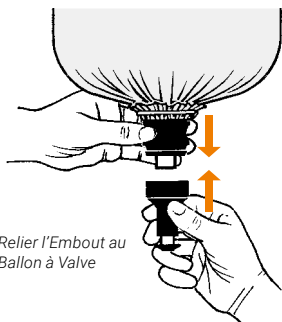

Relier l'Embout au Ballon à Valve

de

en

fr

es

it

nl

10. SOLID VALVE

Pour inhaler, amener l'Embout à la bouche et appuyer légèrement dessus avec les lèvres. Cela entraîne l'ouverture de la Valve et permet l'inhalation de la vapeur présente dans le Ballon à Valve. La Valve se ferme dès qu'on relâche la pression sur l'Embout.

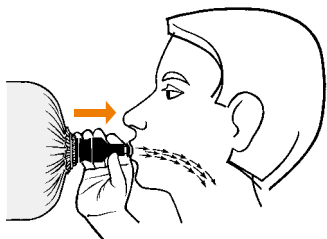

Appuyer légèrement les lèvres sur l'Embout et inhaler lentement pendant quelques secondes



Afin d'éviter la condensation de l'humidité dans le Ballon à Valve et de minimiser le risque d'une contamination éventuelle, ne pas souffler dans le Ballon à Valve.



i Quand son contenu arrive à épuisement, le Ballon à Valve peut être entièrement vidé par une nouvelle inhalation consécutive à son étirement.

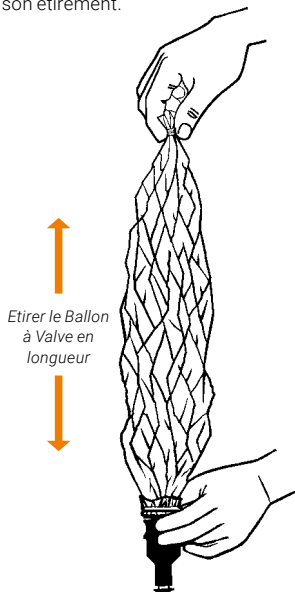

10. SOLID VALVE

10.2. Nettoyage et entretien

10.2.1. Embout, Valve et Chambre de Remplissage

Pour des raisons d'hygiène, les pièces SOLID VALVE (Ballon à Valve avec Embout et Chambre de Remplissage) doivent être nettoyées toutes les deux semaines au moins. Pour éviter une éventuelle transmission d'agents pathogènes, un Ballon à Valve avec Embout ne pourra être utilisé que par une seule et même personne, non par plusieurs personnes différentes. Le nettoyage régulier des éléments est indispensable au bon fonctionnement de l'appareil et au bon goût de l'inhalation. Pour des raisons d'hygiène, un nettoyage minutieux est exigé, si le SOLID VALVE doit être utilisé par d'autres personnes. Le Ballon devra toujours être changé à l'occasion d'un nettoyage.

Le nettoyage manuel peut être effectué avec de l'alcool isopropylique, des chiffons en papier ou en coton, ou avec de l'eau chaude et du produit vaisselle.



Nettoyage manuel avec de l'alcool isopropylique (70 %) ou un produit vaisselle



Danger! L'alcool isopropylique est facilement inflammable.



Respecter impérativement les consignes de sécurité du producteur de l'alcool isopropylique!



Ne pas laisser les pièces en plastique plus d'une demi-heure dans l'alcool isopropylique. Un contact plus long avec l'alcool isopropylique peut entraîner des décolorations ou la friabilité des pièces en plastique.

L'Embout, la Valve et la Chambre de Remplissage se démontent et se remontent en quelques secondes sans outil, et peuvent aussi être nettoyés à l'eau chaude additionnée de produit à vaisselle, ou même placés dans un lave-vaisselle. Les Tamis et les com-

10. SOLID VALVE

posants d'Insert de la Chambre de Remplissage sont trop petits pour cela, ils risqueraient de se perdre dans le lave-vaisselle. Avant de remonter l'appareil, bien laisser sécher tous les composants.

Après le nettoyage, contrôlez la présence de surfaces endommagées, de fissures, de parties amollies ou durcies, de salissures, de décolorations sur toutes les différentes pièces, et mettez au rebut les pièces abîmés.

10.2.1.1. Démontage de l'Embout

Enlever la Pièce Labiale de son Cylindre en tirant simplement dessus.

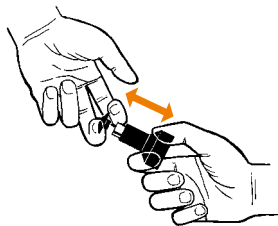

Enlever la Pièce Labiale

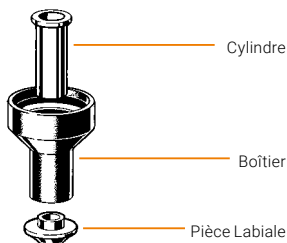

Le remontage des éléments est effectué dans l'ordre inverse des opérations de démontage.

10.2.1.2. Démontage de la Valve

Desserrer la Bague Coulissante, puis retirer le tout (Ballon à Valve et Bague de Maintien du Ballon). Enfoncer l'index de la main dans le bout ouvert du Cylindre de Valve. Pousser le Cylindre de Valve vers la sortie jusqu'à ce que vous puissiez dévisser le Couvercle de Valve.



Ouvrir la Bague Coulissante

10. SOLID VALVE

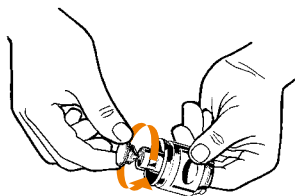

Dévisser le Couvercle de Valve

Enlever le Couvercle de Valve et la Bague d'Étanchéité. Sortir de son Boîtier le Cylindre de Valve avec son ressort. Si c'est trop difficile, on peut les débloquer en les trempant dans l'eau chaude pour les réchauffer.

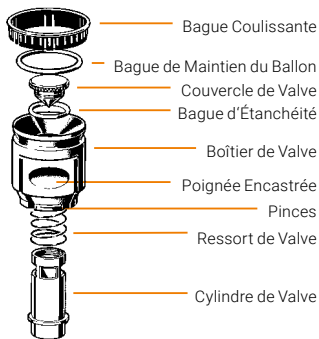

Le remontage des éléments est effectué dans l'ordre inverse des opérations de démontage.

10.2.1.3. Démontage de l'Insert de la Chambre de Remplissage

Il est très facile de sortir les composants de l'Insert de la Chambre de Remplissage. Démontez le tout en dévissant l'écrou hexagonal de la broche.

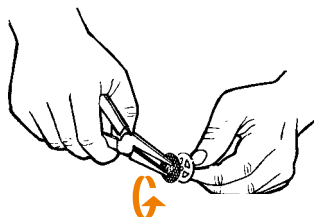

Desserrer l'écrou hexagonal de l'Insert de la Chambre de Remplissage

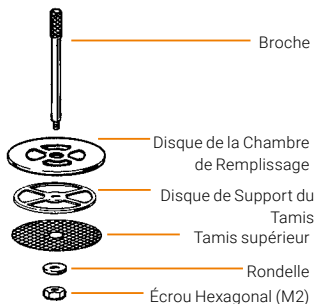

10. SOLID VALVE

Le remontage des éléments est effectué dans l'ordre inverse des opérations de démontage.

10.2.1.4. Démontage de la Chambre de Remplissage

Sortir le Tamis inférieur de la Chambre de Remplissage en poussant vers le haut. Ôter la Bague de la Chambre de Remplissage avec une pince à épiler.

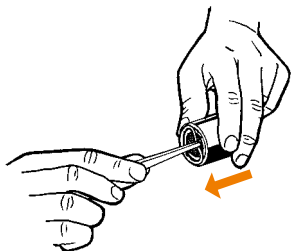

Retirer la Bague de la Chambre de Remplissage avec une pince à épiler

Il est maintenant possible de dévisser le Boîtier et le Cylindre de la Chambre de Remplissage. Si c'est trop difficile, on peut les débloquer en les trempant dans l'eau chaude pour les réchauffer.

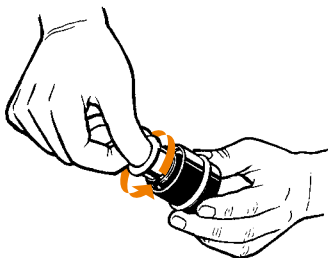

Dévisser Boîtier et Cylindre de la Chambre de Remplissage

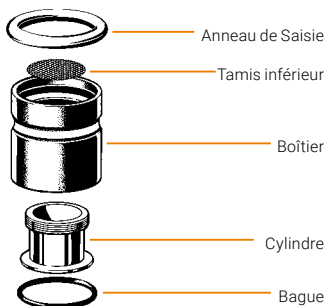

Le remontage des éléments est effectué dans l'ordre inverse des opérations de démontage.

11. INSTALLER LE BALLON SUR EASY VALVE AVEC ADAPTATEUR DE BALLON RESP. SOLID VALVE

Utiliser un Ballon VOLCANO ou un boyau de cuisson (sachets cuisson) résistant à la chaleur, convient pour aliments et au goût neutre tel qu'on peut en trouver dans de nombreuses drogueries ou grandes surfaces. N'utiliser en aucun cas d'autres sacs ou films plastiques. Pour changer de Ballon avec un boyau de cuisson, procéder ainsi :

En cas d'utilisation d'un Ballon, couper un morceau de la Matière du Ballon d'environ 50 à 60 cm de long et nouer à un bout.

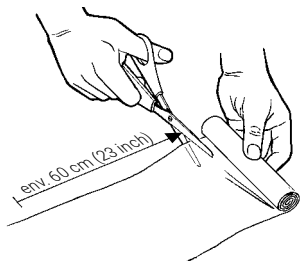

Découper une bande de 50 à 60 cm

Desserrer la Matière du Ballon en insérant votre main dans le tube. Retirer la bande de plastique qui se trouve sur la Matière du Ballon et l'utiliser pour nouer fermement un bout du tube.

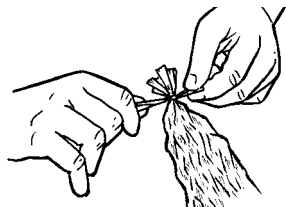

Nouer le Ballon à un bout

Comme le bout non noué a un diamètre nettement supérieur au Boîtier de Valve, il faut au préalable plier la Matière de Ballon 16 fois. Pour cela, faire glisser la Bague de Maintien du Ballon d'environ 3 cm sur le bout ouvert du sachet cuisson; faire ensuite glisser cette Bague avec le sachet cuisson sur le Raccord de Valve jusqu'à l'entaille prévue à cet effet.

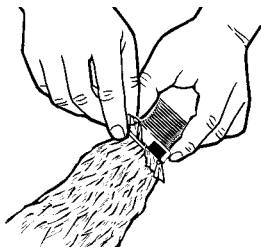

Fixer le Ballon sur la Valve

Répartir uniformément les plis autour du Raccord de Valve en tenant l'autre bout du Ballon à la verticale (s'assurer que la Valve pende à la verticale).

de

en

fr

es

it

nl

11. INSTALLER LE BALLON SUR EASY VALVE AVEC ADAPTATEUR DE BALLON RESP. SOLID VALVE

Replier le bout du Ballon qui dépasse.
Bloquer le Ballon en faisant glisser la Bague Coulissante sur la Valve puis la Bague de Maintien du Ballon jusqu'à ce que celle-ci disparaisse et que le bout du Ballon soit replié vers l'arrière.

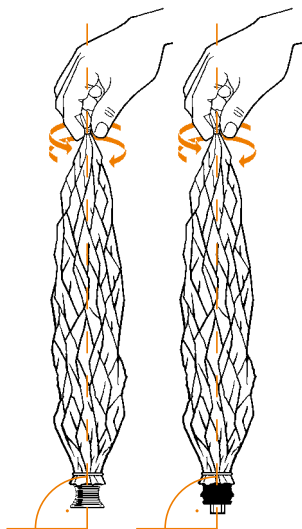

Orienter le Ballon de façon à ce que la Valve pende à la verticale



Fixer le Ballon avec la Bague Coulissante

Au besoin, couper ce qui dépasse avec une paire de ciseaux en faisant attention de ne pas percer le Ballon.

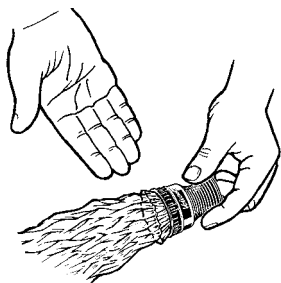

Ballon à Valve prêt à l'usage



Les Ballons peuvent être commandées par set sur notre site Internet www.storz-bickel.com.

12. CARACTÉRISTIQUES TECHNIQUES

Tension : 220-240 V / 50-60 Hz ou 110-120 V / 50-60 Hz.

La tension indiquée sur le Générateur d'Air Chaud (V=Volt) doit concorder avec la tension du réseau.

Chaleur produite : 100 W

Puissance de la pompe : 11 W

Température de vaporisation :
ajustable entre env. 130 °C - 230°C
(266 °F - 446 °F)

Débit d'air : env. 12 l/min

Dimensions : 20,0 x 18,0 cm
(7,9 x 7,1 inch)

Poids : env. 1,6 kg (3,5 lb)

Appareil de classe de protection I

Pour garantir la séparation du réseau, débrancher la fiche secteur.

Sous réserve de modifications techniques.

Brevets et modèles déposés :
www.storz-bickel.com/patents



Fabricant :

STORZ & BICKEL GmbH
In Grubenäcker 5-9
78532 Tuttlingen, Allemagne

13. RESPECT DES EXIGENCES LÉGALES ET NORMATIVES

Les appareils satisfont aux exigences des directives CE suivantes :

Directive basse tension
73/23/CEE

Compatibilité électromagnétique
89/336/CEE



Fabricant :

STORZ & BICKEL GmbH
In Grubenäcker 5-9
78532 Tuttlingen, Allemagne

14. GARANTIE LÉGALE, RESPONSABILITÉ

14.1. Garantie légale

STORZ & BICKEL GmbH ainsi que STORZ & BICKEL America Inc. garantissent au client, en tant que vendeurs au client, en tant que vendeur, l'absence de défauts du produit conformément aux prescriptions du droit allemand selon les termes de nos conditions générales de vente (CGV), qui sous-tendent le contrat de vente. STORZ & BICKEL n'est tenu à une obligation de garantie légale que si le client a acquis les produits directement auprès de l'entreprise. En cas d'achat par un tiers, seuls les droits de garantie légale dont STORZ & BICKEL ne peut émettre un jugement sur le contenu entrent en ligne de compte envers cette tierce personne.

Nous signalons de manière expresse, à cet égard également, que la garantie légale couvre uniquement l'élimination des défauts initiaux survenus en dépit de la manipulation appropriée du produit dans le respect de ce Mode d'Emploi ainsi que d'autres informations utilisateur. L'usure normale et l'abrasion habituelle des produits ne représentent en aucun cas des défauts relevant de la garantie légale juridique. Dans la mesure où le client a recours à un service étranger ou utilise des produits étrangers dans le cadre de l'entretien ou de la réparation du produit, STORZ & BICKEL n'est tenu à une obligation de garantie légale que si le client peut prouver que le défaut n'est pas dû à l'utilisation du service étranger ou du produit étranger.

STORZ & BICKEL décide à sa seule discrétion si l'élimination d'un défaut relevant de la garantie légale a lieu à l'aide d'une réparation ou de la livraison d'un nouveau produit.

La revendication de droits de garantie légale doit être adressée à STORZ & BICKEL GmbH, In Grubenäcker 5-9, 78532 Tuttlingen, Allemagne, et à STORZ & BICKEL America Inc., 1078 60th Street, Suite A, Oakland, CA 94608 (USA) pour les clients américains et canadiens. Veuillez nous envoyer la marchandise défectueuse non démontée et complète avec la facture dans un suremballage permettant d'exclure tout dommage pendant le transport.

Afin d'éviter tout malentendu, nous signalons que toutes les données relatives à nos produits dans ce Mode d'Emploi ainsi qu'à d'autres endroits ne représentent pas une qualité ni une durabilité garanties dans la mesure où l'existence d'une garantie n'est pas expressément signalée à cet égard.

14.2. Responsabilité

STORZ & BICKEL est responsable des dommages encourus par le client causés par nos produits selon les dispositions du droit allemand et selon nos CGV. Une responsabilité n'existe donc que pour les dommages causés intentionnellement ou par négligence grossière à moins qu'il ne s'agisse d'une atteinte à la vie, à l'intégrité physique et à

14. GARANTIE LÉGALE, RESPONSABILITÉ

la santé ou si la blessure concerne des obligations essentielles du contrat. Dans ces cas, nous sommes responsables de négligence simple envers le client.

14.3. Service de réparation

Outre l'obligation de garantie légale, nous offrons à nos clients un service de réparation compétent. La réparation d'un produit défectueux issu de notre entreprise s'effectue à la suite d'une notification au client des coûts estimés et d'une autorisation immédiate de cette même personne.

14.4. Droit d'auteur

Ce document est protégé par la législation relative au droit d'auteur et ne peut en aucun cas être exploité, totalement ou partiellement, sans autorisation écrite préalable de STORZ & BICKEL au sens des §§ 15 et suivants de la loi allemande relative aux droits d'auteur (UrhG).

de

en

fr

es

it

nl

Lista de contenido	página
1. Vista General del Producto, Servicio	133
1.1. Vista General del Producto VOLCANO CLASSIC	133
1.2. Vista General del Producto EASY VALVE	134
1.3. Vista General del Producto SOLID VALVE.....	134
1.4. Servicio.....	135
2. Explicación de Símbolos, Indicaciones de Advertencia, Instrucciones de Seguridad	136
2.1. Explicación de Símbolos.....	136
2.2. Indicaciones de Advertencia.....	138
2.3. Instrucciones de Seguridad	139
3. Función.....	141
4. Vista General de Plantas.....	142
5. Factores de Influencia sobre la Vaporización	143
5.1. Técnica Respiratoria.....	144
6. Indicaciones generales sobre VOLCANO CLASSIC	145
6.1. Desempaquetado.....	145
6.2. Instalación.....	145
6.3. Uso y Funcionamiento.....	145
6.4. Cuidado y Mantenimiento.....	146
6.5. Almacenaje	146
6.6. En Caso de Problemas	146
6.7. Depuración.....	147
7. Manejo del VOLCANO CLASSIC	148
7.1. Puesta en Servicio.....	148
7.2. Calentamiento.....	148
7.3. Regulación de Temperatura.....	148

Lista de contenido	página
8. EASY VALVE.....	149
8.1. Uso y Funcionamiento.....	149
8.1.1. Llenado del Depósito.....	149
8.2. Limpieza y Mantenimiento.....	153
8.2.1. Globo de Válvula EASY VALVE con Boquilla	153
8.2.2. Depósito con Tapa del Depósito.....	153
8.2.3. Desmontaje de la Tapa del Depósito.....	154
8.2.4. Desmontaje del Depósito.....	155
8.2.5. Montaje del Depósito	156
9. Piezas auxiliares para EASY VALVE	157
9.1. Adaptador de Cápsula Monodosis.....	157
9.2. Cápsulas Monodosis (para un único Uso) y Depósito.....	157
9.2.1. Llenado de las Cápsulas Monodosis con Material Vegetal triturado.....	157
9.2.2. Inserción de las Cápsulas Monodosis	158
9.3. Kit de Llenado para 40 Cápsulas Monodosis	158
10. SOLID VALVE	159
10.1. Uso y Funcionamiento	159
10.1.1. Llenado del Depósito.....	159
10.2. Limpieza y Mantenimiento.....	164
10.2.1. Boquilla, Válvula y Depósito.....	164
10.2.1.1. Desmontaje de la Boquilla	165
10.2.1.2. Desmontaje de la Válvula	165
10.2.1.3. Desmontaje de la Pieza Interior del Depósito	166
10.2.1.4. Desmontaje del Depósito.....	166

Lista de contenido	página
11. Montaje del Globo en el EASY VALVE con Globo Adaptador resp. SOLID VALVE.....	168
12. Datos Técnicos	170
13. Cumplimiento de los Requisitos legales y normativos	170
14. Garantía Legal, Responsabilidad, Servicio de Reparaciones	171
14.1. Garantía Legal.....	171
14.2. Responsabilidad.....	171
14.3. Servicio de Reparaciones	172
14.4. Derecho autorial.....	172

1. VISTA GENERAL DEL PRODUCTO, SERVICIO

1.1. Vista General del Producto VOLCANO CLASSIC

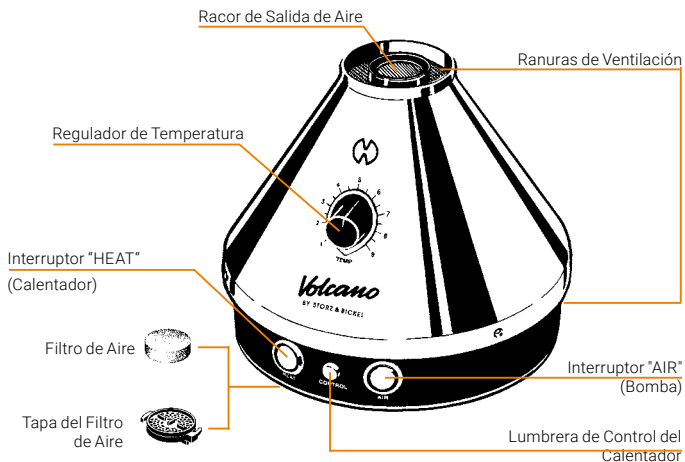

de

en

fr

es

it

nl

1. VISTA GENERAL DEL PRODUCTO, SERVICIO

1.2. Vista General del Producto EASY VALVE



1.3. Vista General del Producto SOLID VALVE

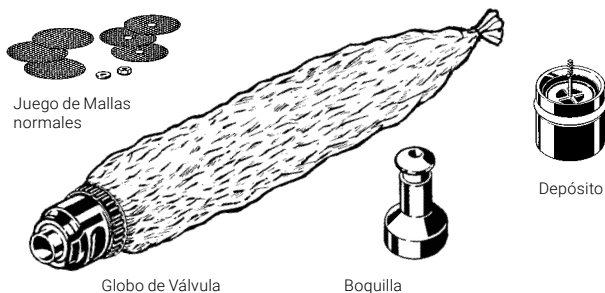

1. VISTA GENERAL DEL PRODUCTO, SERVICIO

1.4. Servicio

Compruebe que todos los componentes estén incluidos en el volumen de suministro. De no ser así, informe al STORZ & BICKEL Service Center.

En caso de problemas técnicos, dudas acerca del dispositivo, reparaciones, casos de garantía legal y eliminación del dispositivo, los clientes canadienses y de EE. UU. deberán ponerse en contacto con la siguiente dirección:

STORZ & BICKEL America, Inc.

1078 60th Street, Suite A • Oakland, CA 94608

El resto de clientes deberán dirigirse a la siguiente dirección:

STORZ & BICKEL GmbH

In Grubenäcker 5-9 · 78532 Tuttlingen, Alemania

Para solicitudes de servicio inicie un RMA (Return Merchandise Authorization) en nuestra página web: www.storz-bickel.com/rma.

de

en

fr

es

it

nl

2. EXPLICACIÓN DE SÍMBOLOS, INDICACIONES DE ADVERTENCIA, INSTRUCCIONES DE SEGURIDAD



¡Por favor, lea por completo y con detenimiento las siguientes instrucciones de seguridad antes de colocar el dispositivo en servicio!

Este Modo de Empleo es parte integrante del Sistema de Vaporización VOLCANO CLASSIC y debe ser entregadas al usuario.

Las instrucciones se deben observar estrictamente, puesto que son

de suma importancia para garantizar la seguridad al instalar, usar y mantener el Sistema de Vaporización VOLCANO CLASSIC.

Rogamos que guarde cuidadosamente este folleto para futuras consultas.

Puede descargar la versión más actual del Modo de Empleo de VOLCANO CLASSIC en la dirección www.storz-bickel.com.

2.1. Explicación de Símbolos



Tenga en cuenta el Modo de Empleo.



El distintivo europeo de conformidad:
El fabricante certifica con este distintivo la conformidad del producto con las directivas y normas vigentes de la Unión Europea.



¡Atención: superficie caliente!



¡Indicación de advertencia!

Para evitar daños personales es imprescindible observar las indicaciones con este símbolo.



¡Indicación de seguridad!

Para evitar daños en el producto es imprescindible observar las indicaciones con este símbolo.

2. EXPLICACIÓN DE SÍMBOLOS, INDICACIONES DE ADVERTENCIA, INSTRUCCIONES DE SEGURIDAD



¡Indicación/Consejo!

Las indicaciones provistas de este símbolo ofrecen informaciones técnicas o dan consejos adicionales sobre el manejo del Sistema de Vaporización VOLCANO CLASSIC.



Proteger de los rayos solares.



Símbolo del número de serie - seguido del número de serie del producto



Símbolo de número de pedido



El dispositivo se puso en circulación después del 13 de agosto de 2005. No se debe eliminar el dispositivo en la basura doméstica normal. El símbolo de cubo de basura tachado indica la necesidad de una recolección separada.



Proteger contra la humedad



Símbolo del fabricante - al lado del símbolo se encuentran el nombre y la dirección del fabricante

de

en

fr

es

it

nl

2. EXPLICACIÓN DE SÍMBOLOS, INDICACIONES DE ADVERTENCIA, INSTRUCCIONES DE SEGURIDAD



2.2. Indicaciones de Advertencia

- Este dispositivo puede ser empleado por niños mayores de ocho años, así como por personas con capacidades físicas, sensoriales o mentales reducidas o con déficits de experiencia y conocimientos siempre que sean supervisados o instruidos en cuanto al uso seguro del dispositivo y entiendan los peligros resultantes. No está permitido que los menores jueguen con el dispositivo. La limpieza y el mantenimiento por parte del usuario no pueden ser realizados por menores sin supervisión.
- Si se daña el Cable de Alimentación de este dispositivo, deberá ser reemplazado por un Cable de Alimentación especial disponible en la casa del fabricante o en su servicio al cliente.
- El dispositivo dispone de superficies calientes para dejar evaporar los componentes efectivos. Estas superficies no deberían tocarse durante el uso.
- El dispositivo sólo puede usarse con las hierbas recomendadas o las partes de las plantas que se desean vaporizar. El uso de otras sustancias puede provocar una intoxicación o riesgo de incendio.
- Los elementos de envasado (bolsas de plástico, piezas de poliuretano expandido, cartones, etc.) se deben mantener fuera del alcance de los niños, ya que representan un riesgo potencial.
- Asegurar que todos los vapores, p.ej. de productos de limpieza y de agentes desinfectantes inflamables, se hayan evaporado antes de que se conecte el Generador de Aire Caliente.
- Asegurar que el Globo de Válvula con Boquilla o la Unidad de Tubo flexible con Boquilla están libres de cuerpos extraños inhalables.
- Las personas que necesitan ayuda sólo podrán realizar la inhalación bajo la supervisión constante de una persona adulta. A menudo estas personas no perciben el peligro (como el riesgo de estrangulación con el cable de alimentación), por lo que puede existir riesgo de lesiones.
- El dispositivo contiene piezas pequeñas. Las piezas pequeñas pueden obturar las vías respiratorias y suponer peligro de asfixia. Asegúrese de que el Generador

2. EXPLICACIÓN DE SÍMBOLOS, INDICACIONES DE ADVERTENCIA, INSTRUCCIONES DE SEGURIDAD

de Aire Caliente y los accesorios permanecen en todo momento fuera del alcance de bebés y niños.

- No utilice el Generador de Aire Caliente cerca de objetos inflamables como cortinas, manteles o papel.
- Las reparaciones necesarias en el Generador de Aire Caliente tienen que ser realizadas por nuestro Service Center.
- Peligro de muerte al abrir el Generador de Aire Caliente, puesto que quedan al descubierto componentes y conexiones eléctricas con corriente.
- Nunca se debe reparar ni transportar el Generador de Aire Caliente estando conectado.
- Las ranuras de ventilación y el racor de salida de aire del Generador de Aire Caliente no se deben tapar, cubrir ni obstruir durante el funcionamiento o durante la fase de enfriamiento.
- No tocar el racor de salida de aire y el Depósito mientras estén calientes.
- El Depósito solamente se puede colocar en el racor de salida de aire mientras se infla el Globo de Válvula. Después de inflar el Globo de Válvula retirar el Depósito del Generador de Aire Caliente, a fin de evitar un calentamiento excesivo del Depósito (riesgo de quemaduras).

- No exponer ninguna parte del cuerpo u objetos al chorro de aire caliente.
¡Cuidado con la superficie caliente!
- No utilizar este Generador de Aire Caliente en ambientes húmedos o mojados.
- Jamás tocar el Generador de Aire Caliente con partes del cuerpo mojadas o húmedas.
- No utilizar en un ambiente potencialmente explosivo o inflamable.

El fabricante no asumirá ninguna responsabilidad por ningún daño o lesión personal causados por un uso inapropiado, incorrecto o imprudente.



2.3. Instrucciones de Seguridad

- No utilizar el dispositivo cuando el Cable de Alimentación está dañado.
- Compruebe el embalaje y la carcasa del Generador de Aire Caliente. En caso de que la carcasa esté dañada, envíenos inmediatamente de vuelta el dispositivo.
- Antes de conectar el Generador de Aire Caliente, comprobar que

2. EXPLICACIÓN DE SÍMBOLOS, INDICACIONES DE ADVERTENCIA, INSTRUCCIONES DE SEGURIDAD

los datos indicados en la placa de características, ubicada en la parte inferior del Generador de Aire Caliente, concuerden con los datos de la red de alimentación existente en el lugar de instalación.

- En caso de duda o avería durante el servicio, desenchufar inmediatamente.
- En caso de duda, un técnico especialista debe comprobar si la instalación eléctrica cumple con las normas de seguridad locales.
- Se desaconseja el uso de cajas de enchufes múltiples y/o cables de extensión. En caso de ser absolutamente necesario, únicamente se podrán utilizar productos con certificados de calidad (como por ej. UL, IMQ, VDE, +S, etc.), siempre que el valor de potencia nominal indicado no exceda la potencia necesaria (A =amperios) de los dispositivos conectados.
- Operar el Generador de Aire Caliente sobre una superficie estable y plana a suficiente distancia de fuentes de calor (hornos, cocinas, chimeneas, etc.) y en un lugar en que la temperatura del entorno no pueda caer por debajo de $+5^{\circ}\text{C}$ ($+41^{\circ}\text{F}$).
- Almacenar el Generador de Aire Caliente en un lugar seco y protegido de las influencias climatológicas. En ningún caso se debe situar

en ambientes húmedos (como cuartos de baño etc.).

- Mantenga el Generador de Aire Caliente alejado de animales domésticos (p. ej. roedores) y parásitos. Podrían deteriorar el aislamiento del cable de alimentación.
- Para desconectar el dispositivo, no tirar del Cable de Alimentación sino coger directamente el enchufe.
- No introducir ningún objeto en las aberturas del dispositivo.
- No ponga nunca el Generador de Aire Caliente en funcionamiento, si no está vigilado. Después del uso, desconectar el calentador y la bomba de aire.
- El Generador de Aire Caliente sólo se debe limpiar con un paño seco, o si fuera necesario, con un paño húmedo. Es absolutamente necesario sacar el cable de alimentación del enchufe antes de limpiar el Generador de Aire Caliente. En ningún caso sumerja el Generador de Aire Caliente en agua o en otros líquidos, o lo limpie con un chorro directo de agua o vapor.
- No exponer el Generador de Aire Caliente a la lluvia. No utilizar en el baño bañera o sobre el agua.
- No colocar recipientes de líquidos sobre el Generador de Aire Caliente.

2. EXPLICACIÓN DE SÍMBOLOS, INDICACIONES DE ADVERTENCIA, INSTRUCCIONES DE SEGURIDAD

- Jamás poner en funcionamiento el Generador de Aire Caliente mientras esté mojado o húmedo. Si el Generador de Aire Caliente se ha mojado, nuestro Service Center tendrá que verificar si existen eventuales daños en los componentes eléctricos.
- Usar exclusivamente piezas auxiliares y piezas de recambio originales de la empresa STORZ & BICKEL.

3. FUNCIÓN

El Sistema de Vaporización VOLCANO CLASSIC sirve para la producción de olores y aromas de las hierbas y las partes de plantas mencionadas posteriormente. Con la vaporización de aire caliente, los olores y aromas se disuelven y se pueden transmitir directamente al aire ambiente o introducir en el Globo de Válvula para su inhalación posterior.

El Sistema de Vaporización VOLCANO CLASSIC no es un producto médico.

4. VISTA GENERAL DE PLANTAS

A continuación ofrecemos una tabla de las plantas apropiadas para la vaporización en el Sistema de Vaporización VOLCANO CLASSIC. Los olores y los aromas de los materiales vegetales aquí especificados pueden ser vaporizado.

Cualquier uso diferente es inapropiado y constituye un riesgo potencial.

El Vaporizador no está diseñado para usarse con tabaco o productos con nicotina.

Nombre de planta	Nombre botánico	Parte utilizada de la planta	Regulación de temperatura
Eucalipto	Eucalyptus globulus	las hojas	1 / 130°C (266°F)
Lúpulo	Humulus lupulus	las piñas	3 / 154°C (309°F)
Manzanilla	Matriarca chamomilla	las flores	6 / 190°C (374°F)
Lavanda	Lavandula angustifolia	las flores	1 / 130°C (266°F)
Melisa	Melissa officinalis	las hojas	2 / 142°C (288°F)
Salvia	Salvia officinalis	las hojas	6 / 190°C (374°F)
Tomillo	Thymus vulgaris	la hierba	6 / 190°C (374°F)



ATENCIÓN:

En caso de problemas de salud rogamos que consulte con su médico o farmacéutico. Existe la posibilidad de que una planta provoque reacciones alérgicas en el usuario. En este caso se aconseja no continuar utilizando esta planta.

Utilizar sólo partes de plantas que se mencionan en esta lista y que hayan sido verificadas, en su autenticidad, pureza y agentes patógenos según las directivas de la Farmacopea Europea o de cualquier otra farmacopea. Estas plantas o sus partes se podrán adquirir en farmacias.

Es importante observar las indicaciones siguientes para adaptar óptimamente el Sistema de Vaporización VOLCANO CLASSIC al material vegetal utilizado según sus necesidades particulares.

5. FACTORES DE INFLUENCIA SOBRE LA VAPORIZACIÓN

La cantidad de aromas y olores vaporizados en un Globo de Válvula se puede influir mediante los factores siguientes:

- 1°. Calidad: La concentración de los aromas y los olores contenidos en el material vegetal correspondiente.
- 2°. Cantidad: La cantidad del material de vaporización en el Depósito.
- 3°. Superficie: Cuanto más trituradas estén las plantas, tanto mayor será la superficie de la que se puedan vaporizar aromas y olores durante el proceso de vaporización.
- 4°. Temperatura: Tanto más alta sea la temperatura, más aromas y olores se vaporizan a la vez en el mismo proceso.

Considere que un incremento de la temperatura debería ser siempre la última medida a tomar, puesto que cuanto más altas sean las temperaturas, tanto más fuerte será el sabor a tostado del material vegetal.

Puesto que las sustancias de las plantas se vaporizan de forma moderada en función de los cuatro factores arriba mencionados, el procedimiento de vaporización se puede repetir varias veces con el mismo contenido del Depósito hasta que se hayan vaporizado completamente todos los aromas y los olores. Antes de volver a inflar el Globo de Válvula, se recomienda sacar

el contenido del Depósito y volverlo a triturar nuevamente para que aumente la superficie del material básico. Una temperatura más elevada produciría más vapor, pero perjudicaría el sabor. Si no se forman vapores visibles a temperaturas máximas, el material de vaporización está completamente agotado y se deberá reemplazar por material fresco. Por razones de sabor se recomienda reemplazar ya antes el material de vaporización.

Es muy importante observar la generación de vapor en el Globo de Válvula. Es agradable inhalar una niebla fina y blanca. Cuanto más denso sea el vapor, tanto más se degrada el sabor.

En caso de una densidad muy elevada de los vapores, la concentración de aromas y olores puede provocar una irritación de las vías respiratorias. En este caso se deberá reducir la temperatura.

El Globo de Válvula no se tiene que llenar completamente, muchas veces

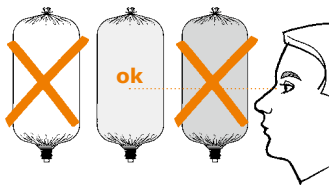

Observar la densidad del vapor

5. FACTORES DE INFLUENCIA SOBRE LA VAPORIZACIÓN

basta con llenarlo sólo hasta la mitad o aún menos para obtener el efecto deseado.

El Globo de Válvula no es apropiado para conservar los vapores durante un largo período de tiempo, ya que se condensa en la cápsula del Globo con el tiempo (unas horas). Inflar el Globo de Válvula solamente con la cantidad de vapor que se inhalará en un lapso de 10 minutos.

5.1. Técnica Respiratoria



El aparato no puede ser utilizado cuando el usuario tiene una enfermedad de las vías respiratorias o los pulmones. Según la densidad, los vapores pueden irritar las vías respiratorias y los pulmones, lo que puede conducir a tos.

Inhalar solo la mitad de que normalmente podría. Contener el aire durante unos segundos y volver a exhalar lentamente. Es recomendable que se concentre en el proceso respiratorio.

6. INDICACIONES GENERALES SOBRE VOLCANO CLASSIC

6.1. Desempaquetado

Sacar el Generador de Aire Caliente y las piezas auxiliares del embalaje. Inmediatamente después de desembalar se debe controlar que el Generador de Aire Caliente, las piezas auxiliares, el cable de alimentación y el enchufe están en perfecto estado y que no falte ningún componente. En caso de daños se debe informar inmediatamente al vendedor o al repartidor.



Los elementos de envasado (bolsas de plástico, piezas de poliestireno expandido, cartones, etc.) se deben mantener fuera del alcance de los niños, puesto que representan un riesgo potencial.

Para la protección del medio ambiente rogamos que no tire los elementos de embalaje en cualquier lugar, sino que los elimine de acuerdo con las disposiciones vigentes.

Recomendamos guardar el embalaje original para una posible utilización futura (transporte, STORZ & BICKEL Service Center, etc.).

6.2. Instalación

Antes de la colocación del Generador de Aire Caliente se debe garantizar que los datos indicados en la placa de características, ubicada en la parte inferior del dispositivo, concuerden con los datos de la red de abastecimiento local. La instalación eléctrica tiene que

corresponderse en todas sus partes a las normativas administrativas vigentes.

Coloque el Generador de Aire Caliente sobre una superficie plana y firme.

Rogamos preste especial atención a que el cable de alimentación no se deteriore por dobleces, aplastamientos o tracción.



La colocación inadecuada del Generador de Aire Caliente puede causar daños personales y materiales, de los cuales no se podrá responsabilizar el fabricante.



6.3. Uso y Funcionamiento



El Generador de Aire Caliente ha sido desarrollado para la vaporización de materiales vegetales especificadas en la vista general de plantas. Cualquier uso diferente es inapropiado y constituye un riesgo potencial.

Para la utilización y el mantenimiento del Generador de Aire Caliente el usuario debe seguir siempre las indicaciones de este Modo de Empleo.

En caso de duda y anomalía, desconecte inmediatamente el Generador de Aire Caliente y desenchufe el enchufe de la fuente de alimentación. En ningún caso intentar subsanar la falla personalmente. Diríjase directamente a nuestro Service Center.

6. INDICACIONES GENERALES SOBRE VOLCANO CLASSIC

Después del uso, deje enfriar el dispositivo durante algún tiempo antes de guardarlo.

6.4. Cuidado y Mantenimiento

Antes de realizar cualquier trabajo de mantenimiento, el dispositivo se deberá desconectar y el cable de alimentación se deberá desenchufar de la fuente de alimentación.

En el lado inferior del Generador de Aire Caliente se encuentra ubicado el Filtro de Aire. Cada cuatro semanas debe comprobarse que el Filtro de Aire no esté sucio, y en caso de ser necesario se lo debe sustituir. Para ello gire la Tapa del Filtro de Aire en el sentido contrario a las agujas del reloj y sacar el Filtro de Aire.

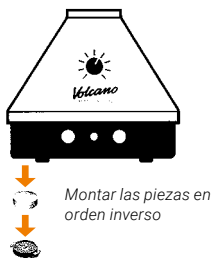

Sólo limpiar el dispositivo con un paño húmedo cuando esté sucio. No utilizar ningún medio que frote o rasque como lana metálica, cepillos de metal, alfileres, esponjas de plástico no adecuadas, etc., ni detergentes agresivos. Limpiar la carcasa con un paño suave, o si fuera necesario, con un detergente suave (agua jabonosa).

6.5. Almacenaje

Almacenar el Generador de Aire Caliente en un lugar seco y protegido contra las influencias climáticas y fuera del alcance y de la vista de niños o personas no calificadas.

6.6. En Caso de Problemas

Desconecte inmediatamente el Cable de Alimentación de la corriente.

Llevar el Generador de Aire Caliente en el embalaje original o, si esto no fuera posible, en un embalaje apropiado a nuestro Service Center para su reparación.

No tire el Generador de Aire Caliente si éste ha sufrido un daño irreparable. Ya que está compuesto por piezas de alta calidad totalmente reciclables, debería incorporarse al circuito de reciclaje habitual en su lugar de residencia, o enviarse a nuestro Service Center para su eliminación.

6. INDICACIONES GENERALES SOBRE VOLCANO CLASSIC

6.7. Depuración

En caso de que el dispositivo no funcione correctamente al conectar el enchufe a la red eléctrica, revise el Generador de Aire Caliente siguiendo las indicaciones en la siguiente tabla:

Error	Posible causa/reparación
No se produce la generación de aerosol.	Compruebe si las temperaturas nominal y real concuerdan. Compruebe si el Depósito y/o el Globo de Válvula están colocadas correctamente. Compruebe si hay material vegetal fresco y sin consumir en el Depósito.
El Globo de Válvula no se llena.	Compruebe si la bomba está encendida. Compruebe si el Depósito y/o el Globo de Válvula están colocadas correctamente.
Partículas vegetales en el Globo de Válvula (al utilizar material vegetal).	Limpie el Depósito con su Tapa y compruebe si la Malla en la Tapa del Depósito está atascada y si no se ha colocado correctamente en la ranura correspondiente. Compruebe si el Depósito se ha limpiado siguiendo las indicaciones de este Modo de Empleo.



En caso de que las indicaciones descritas anteriormente no surtan ningún efecto, o haya averías diferentes a las aquí enumeradas, desenchufe el dispositivo inmediatamente e informe nuestro Service Center.



¡No abrir el Generador de Aire Caliente! Sin herramientas especiales y conocimientos

específicos, cualquier intento de apertura del dispositivo provocaría el deterioro del mismo. Tal intento anula el derecho de garantía legal.

En ningún caso intentar subsanar el fallo personalmente. Diríjase directamente a nuestro Service Center.

7. MANEJO DEL VOLCANO CLASSIC

7.1. Puesta en Servicio



No deje nunca el Generador de Aire Caliente en funcionamiento desatendido. Coloque el VOLCANO CLASSIC en una superficie plana y firme. Compruebe que la tensión de red concuerde con el voltaje indicado en el dispositivo. El cable de alimentación y el enchufe tienen que estar en perfectas condiciones. El VOLCANO CLASSIC deberá ser conectado a una caja de enchufe debidamente instalada (con toma de tierra). La toma de tierra del Generador de Aire Caliente es obligatoria. El fabricante no asumirá responsabilidad alguna si no se observa esta medida de prevención de accidentes.

7.2. Calentamiento

Encender el calentador pulsando el interruptor basculante "HEAT". Se encenderá la lumbrera de este interruptor que señala el funcionamiento del calentador. Simultáneamente, a través de la lumbrera de control amarilla encendida indica el inicio del proceso de calentamiento. El calentamiento del bloque térmico puede durar como máximo 5 minutos en función de la temperatura seleccionada.

Tan pronto como se apague la lumbrera de control amarilla, el proceso de calentamiento del bloque térmico habrá finalizado y se ha alcanzado la temperatura ajustada. Si la temperatura desciende en el bloque térmico, éste

se pone automáticamente otra vez en funcionamiento. Esta operación está señalada por la lumbrera de control amarilla encendida.

7.3. Regulación de la Temperatura

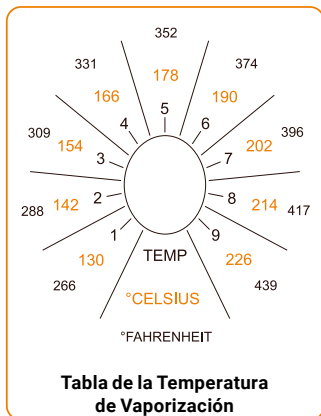

La temperatura de vaporización varía siempre alrededor de $\pm 5^{\circ}\text{C}$ ($\pm 9^{\circ}\text{F}$) en los valores indicados, debido al proceso de calentamiento y de enfriamiento del bloque térmico. Así por ejemplo en el grado 6 la temperatura será entre 185°C y 195°C (365°F y 383°F).

7. MANEJO DEL VOLCANO CLASSIC

Elegir la temperatura deseada con el botón giratorio de regulador de temperatura.



Seleccionar la temperatura

8. EASY VALVE

8.1. Uso y Funcionamiento

8.1.1. Llenado del Depósito

Girar la Tapa del Depósito en el sentido contrario a las agujas del reloj del Depósito.

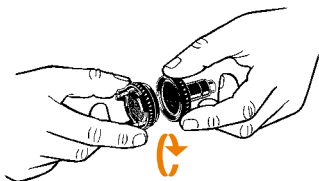

Retirar la Tapa del Depósito

Colocar la cantidad deseada del material vegetal triturado en el Depósito.



Llenar el Depósito

A continuación, enroscar la Tapa del Depósito de nuevo.



Enroscar la Tapa del Depósito

8. EASY VALVE

i Controle que las Mallas no estén obstruidas con el material vegetal. Para poder garantizar una función óptima, le recomendamos que limpie las Mallas con el Cepillo de Limpieza incluido después de cada vaporización.

Colocar el Depósito con Tapa en el rador de salida de aire del Generador de Aire Caliente y deje que se fije en su sitio. Encender la bomba pulsando el interruptor/la tecla verde que lleva la denominación "AIR". Tanto el Depósito como el material de vaporización se calentarán durante algunos segundos, antes de que se puedan vaporizar los aromas y los olores. Antes de colocarla se debe retirar la Boquilla del Globo de Válvula.



Calentar el material vegetal durante algunos segundos

i Antes de colocar el Globo de Válvula sobre el Depósito, ésta se debe estirar de tal forma que el Globo esté posicionado verticalmente sobre el Generador de Aire Caliente cuando se infle.

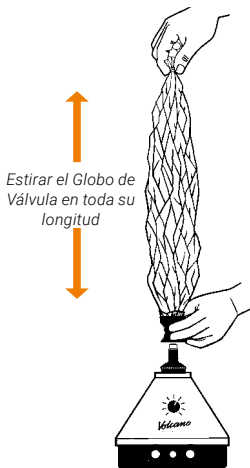

Colocar el Globo de Válvula sobre el Depósito y dejar que se fije en su sitio. Con esta operación la Válvula se abre. Ahora el Globo de Válvula se infla con los vapores.

Inflar el Globo de Válvula sólo con la cantidad de vapor que eventualmente se consumirá durante los 10 minutos siguientes. No inflar totalmente el Glo-

8. EASY VALVE

bo de Válvula (sobrepresión), a fin de evitar la pérdida de los vapores de los aromas y de los olores. Es muy importante observar la generación de vapor en el Globo de Válvula (véase el capítulo 5. "Factores de influencia sobre la vaporización", página 143).

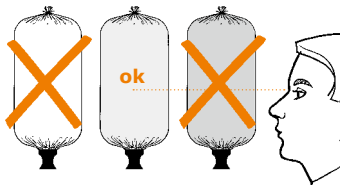

Observar la densidad del vapor

Si el Globo de Válvula está lleno, apagar la bomba y quitar el Globo junto con el Depósito. A tal efecto, coger la Tapa del Depósito por el agarre texturado.

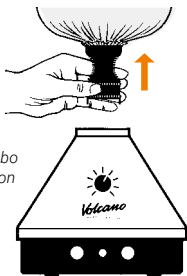

Quitar el Globo de Válvula con el Depósito



¡Cuidado con la superficie caliente!



No toque ninguna pieza del Depósito (excepto los agarres texturados previstos para este fin), mientras no se hayan enfriado después de rellenar el Globo de Válvula



¡Cuidado con la superficie caliente!

Jamás dejar colocada el Depósito en el VOLCANO CLASSIC

No deje nunca el Depósito - excepto para el llenado del Globo de Válvula - sobre el racor de salida de aire de VOLCANO CLASSIC, mientras esté encendida su calefacción. Si no tiene en cuenta estas instrucciones, el Depósito puede sobrecalentarse y puede quemarse los dedos. Separar el Globo de Válvula del Depósito. La Válvula se cierra automáticamente tras la separación y los vapores contenidos en el Globo de Válvula no pueden salir.

8. EASY VALVE

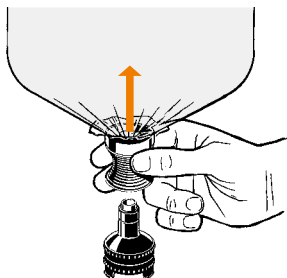

Separar el Globo de Válvula del Depósito

Introduzca la Boquilla en la Válvula y encájela.

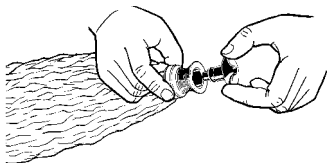

Introducir la Boquilla en el Globo de Válvula

Para la aplicación, colocar la Boquilla contra los labios, presionarla ligeramente con los labios. De este modo se abre la Válvula y los vapores pueden ser inhalados desde el Globo de Válvula. Tan pronto como se deje de presionar la Boquilla, la Válvula se cierra automáticamente.

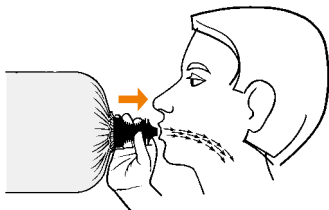

Presionar la Boquilla contra los labios y inhalar lentamente durante unos segundos



Para evitar precipitaciones de humedad en el Globo de Válvula y minimizar el peligro de una posible contaminación, no soplar dentro del Globo de Válvula. .



Si el contenido del Globo de Válvula se acaba, vaciar por completo el Globo estirando y posteriormente, inhalando.

8. EASY VALVE

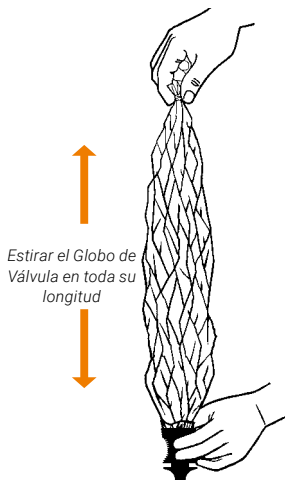

8.2. Limpieza y Mantenimiento

8.2.1. Globo de Válvula EASY VALVE con Boquilla

El Globo de Válvula EASY VALVE con Boquilla no requiere inspecciones y debe cambiarse cada dos semanas por un nuevo Globo de Válvula con Boquilla por motivos de higiene. Para evitar una posible transmisión de gérmenes patógenos, el Globo de Válvula con Boquilla sólo debe usarla una misma persona, pero nunca varias personas.

8.2.2. Depósito con Tapa de Depósito



Antes de desmontar dejar enfriar el Depósito y la Tapa.

Las piezas del Depósito tendrán que limpiarse a fondo con regularidad, a fin de garantizar un funcionamiento impecable y un sabor puro. También se requiere la limpieza del Depósito con Tapa por motivos de higiene cuando otras personas deben utilizar el dispositivo. Si se utiliza un nuevo Globo de Válvula con Boquilla, también debe realizarse la limpieza del Depósito con anterioridad. Para una limpieza manual se puede emplear alcohol isopropílico con paños de papel o algodón, o agua caliente con detergente doméstico.

El Depósito y la Tapa se pueden desmontar y volver a montar en pocos segundos. El Depósito y la Tapa se pueden lavar en el lavavajillas. Las Mallas, el Anillo de la Tapa y los Clips del Depósito son demasiado pequeñas para lavar en lavavajillas y se podrían extraviar.

Antes del montaje dejar secar bien todas las piezas.

8. EASY VALVE



Limpieza manual con alcohol isopropílico (70 %) o detergente



Atención: el alcohol isopropílico es combustible y fácilmente inflamable.



¡Observe las indicaciones de seguridad del fabricante del alcohol isopropílico!



No sumergir piezas plásticas durante más de media hora en alcohol isopropílico. Un contacto prolongado con alcohol isopropílico puede conducir a cambios de color o bien fragilidad de las piezas plásticas.

Comprobar todas las piezas individuales después de su limpieza en busca de superficies dañadas, agrietamiento, reblandecimiento o endurecimiento, impurezas, decoloraciones y retirar las piezas individuales averiada.

8.2.3. Desmontaje de la Tapa del Depósito

Sacar la Malla superior empujándola desde arriba hacia abajo con la ayuda de por ej. el mango del Cepillo de Limpieza.

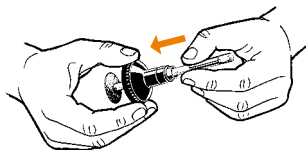

Sacar la Malla superior hacia afuera con la ayuda del Cepillo de Limpieza

Sacar el Cilindro de la Tapa empujándolo hacia abajo, fuera de la Carcasa de la Tapa.

Con este movimiento se suelta el Anillo de la Tapa.

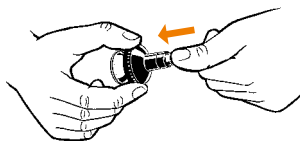

Sacar el Cilindro de la Tapa fuera de la Carcasa de la Tapa

8. EASY VALVE

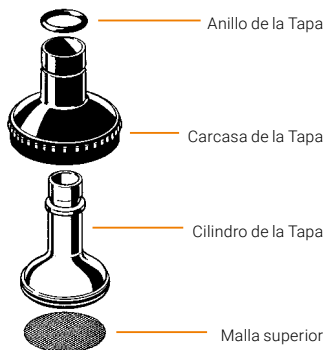

Montar las piezas en orden inverso.



La Malla superior se debe colocar cuidadosamente en la ranura prevista para ello. Si esto no se observa, partículas vegetales pueden tener acceso al Globo de Válvula y aspirarse.

8.2.4. Desmontaje del Depósito

Retire la Malla inferior del Cilindro del Depósito empujándola hacia arriba. Sacar el Cilindro del Depósito, empujándolo hacia arriba, hacia afuera de la Carcasa del Depósito.

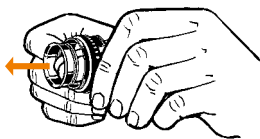

Sacar el Cilindro del Depósito hacia arriba fuera de la Carcasa

Los tres Clips del Depósito se sueltan al sacar el Cilindro del Depósito y caen fuera de la Carcasa del Depósito.

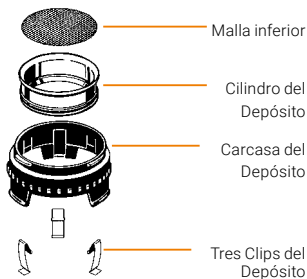

8. EASY VALVE

8.2.5. Montaje del Depósito

Introducir el Cilindro del Depósito desde arriba en la Carcasa del Depósito y dejar que se fije en su sitio.

Introducir los Clips del Depósito en las aberturas previstas en la base de la Carcasa del Depósito.

Observe la posición correcta de los Clips del Depósito como se muestra en el dibujo detallado.

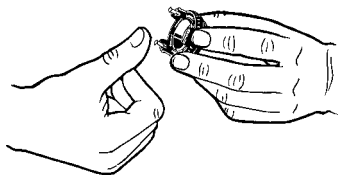
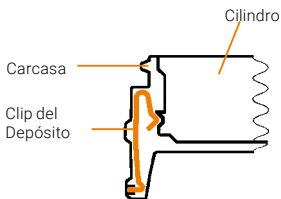

Colocar los Clips del Depósito

Introducir la Malla desde arriba en el Depósito. Atornille la Tapa del Depósito a el Depósito.

9. PIEZAS AUXILIARES PARA EASY VALVE

9.1. Adaptador de Cápsula Monodosiis

i Para la vaporización de pequeñas cantidades de material vegetal se adapta el Adaptador de Cápsula Monodosiis disponible como accesorio junto con la Cápsula Monodosiis.

El Adaptador de Cápsula Monodosiis se emplea en lugar del Cilindro del Depósito (véase capítulos 8.2.4. „Desmontaje del Depósito” y 8.2.5. „Montaje del Depósito”, página 155).

9.2. Cápsulas Monodosiis para un único Uso) y Depósito

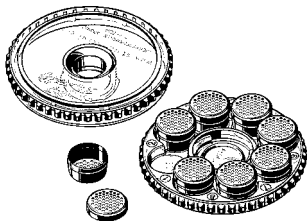

Cápsulas Monodosiis con Depósito

Con las Cápsulas Monodosiis disponibles como accesorios se puede mantener en reserva material vegetal triturado y conservarlos hasta su empleo en el Caricatore. Esto facilita la manipulación.

9.2.1. Llenado de las Cápsulas Monodosiis con Material Vegetal triturado

El material vegetal primero debe ser triturado en el Molinillo de Hierbas adjunto.

En las Cápsulas Monodosiis se pueden envasar como reserva material vegetal triturado y conservarlo en el Caricatore hasta su empleo.



Cápsula Monodosiis con la tapa retirada

Triture las flores de cáñamo y llene la Cápsula Monodosiis con ayuda de la tapa del Depósito (embudo).



Cápsula Monodosiis en el llenado con la tapa del Depósito (embudo)

Coloque la tapa de la Cápsula Monodosiis. Repita el proceso de llenado tantas veces hasta que se haya llenado el número deseado de Cápsulas Monodosiis y, a continuación, insértelas en el Depósito. El Depósito puede alojar hasta ocho Cápsulas Monodosiis.

9. PIEZAS AUXILIARES PARA EASY VALVE

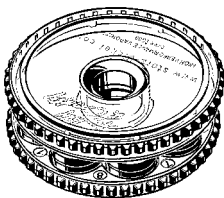

Colocación de la tapa del Depósito

A continuación, coloque la tapa del Depósito y ciérrelo girando la tapa en el sentido de las agujas del reloj.

9.2.2. Inserción de las Cápsulas Monodosis

Primero se debe emplear el Adaptador de Cápsula Monodosis asimismo disponible como accesorio en lugar del Cilindro del Depósito (véase capítulos 8.2.4. „Desmontaje del Depósito” y 8.2.5. „Montaje del Depósito”, página 155), a continuación colocar la Cápsula Monodosis - con la tapa hacia arriba - en el Adaptador de Cápsula Monodosis.



La Cápsula Monodosis incrustada en el Adaptador de Cápsula Monodosis

A continuación, enrosca la tapa del Depósito de nuevo.



Enroscar la Tapa del Depósito

9.3. Kit de Llenado para 40 Cápsulas Monodosis

El Kit de Llenado para 40 Cápsulas Monodosis fue desarrollado para llenar simultáneamente una cantidad mayor de Cápsulas Monodosis con material vegetal.

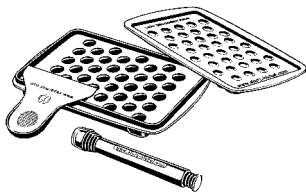

Kit de Llenado para 40 Cápsulas Monodosis

10. SOLID VALVE

10.1. Uso y Funcionamiento



Los Materiales del Globo deberán mantener fuera del alcance de los niños, ya que representan un riesgo potencial. Como una alternativa al Globo del VOLCANO, utilizar sólo tubos o bolsas para hornos de material termoresistente, aptos para el consumo alimentario y de sabor neutral.

10.1.1. Llenado del Depósito

Extraer la Pieza Interior del Depósito y llenar la Depósito con la cantidad deseada de material vegetal triturado.

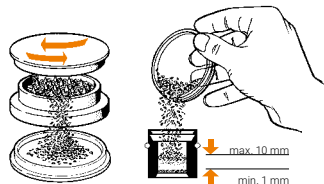

Llenar el Depósito

Introducir nuevamente la Pieza Interior del Depósito y colocar la Malla lo más abajo posible con la ayuda de una espiga, para que el contenido del Depósito quede ligeramente suelto entre las Mallas.

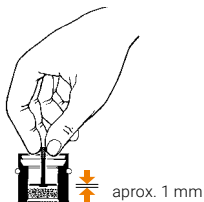

Introducir la Pieza Interior del Depósito

Controlar que el Disco del Depósito esté asentado correctamente en el Depósito. Tiene que tocar el borde superior del Cilindro del Depósito de acero inoxidable.



Controle que las Mallas no estén obstruidas con el material vegetal. Para poder garantizar una función óptima, le recomendamos que limpie las Mallas con el Cepillo de Limpieza incluido después de cada vaporización.

Colocar el Depósito en el racor de salida de aire del Generador de Aire Caliente y deje que se fije en su sitio. Encender la bomba pulsando el interruptor/la tecla verde que lleva la denominación "AIR". Tanto el Depósito como el material de vaporización se calentarán durante algunos segundos, antes de que se puedan vaporizar los aromas y los olores.

aprox. 5 seg.

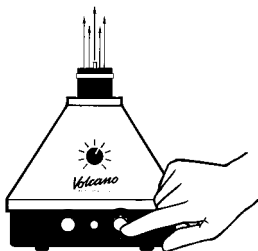

Calentar el material vegetal durante algunos segundos



Antes de colocar el Globo de Válvula sobre el Depósito, ésta se debe estirar de tal forma que el Globo esté posicionado verticalmente sobre el Generador de Aire Caliente cuando se infla.

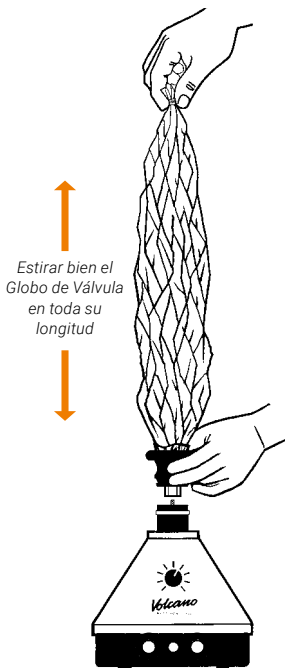

Estirar bien el Globo de Válvula en toda su longitud

Fijar la Válvula con el Globo puesto al Depósito. Para hacer esto, colocar la Válvula desde arriba sobre el Depósito hasta que ambas pinzas hayan encajado. Con esta operación la Válvula se abre automáticamente. Ahora el Globo de Válvula se infla lentamente con los vapores.

10. SOLID VALVE



Unir el Globo de Válvula con el Depósito

Llenar el Globo de Válvula sólo con el vapor que se estime consumir durante los próximos 10 minutos. No inflar totalmente el Globo de Válvula (sobrepresión), para evitar la pérdida de vapores. Es importante observar la densidad del vapor en el Globo (véase el capítulo 5. "Factores de influencia sobre la vaporización", página 143).

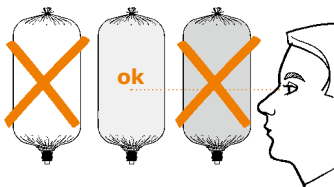

Observar la densidad del vapor

Cuando el Globo de Válvula esté lleno, apagar la bomba y quitar el Globo de Válvula con el Depósito. Agarrar la Válvula firmemente con el pulgar y el índice por la empuñadura designada.

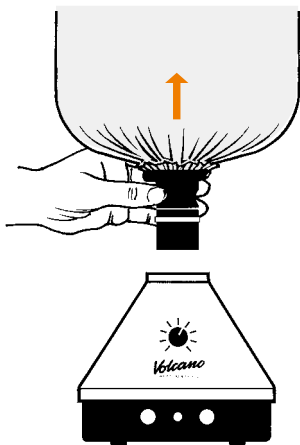

Quitar el Globo de Válvula y el Depósito

Colocar el Depósito sobre un soporte resistente al calor, como por ej. este Modo de Empleo, y separar la Válvula del Depósito, apretando las pinzas. Tras la separación del Depósito, la Válvula se cierra automáticamente y los vapores contenidos en el Globo de Válvula no pueden salir.

10. SOLID VALVE

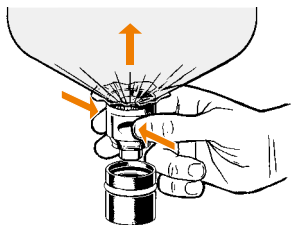

Separar el Globo de Válvula del Depósito



¡Cuidado con la superficie caliente!



No toque ninguna pieza del Depósito (excepto los agarres texturados previstos para este fin), mientras no se hayan enfriado después de rellenar el Globo de Válvula.

No deje nunca el Depósito - excepto para el llenado del Globo de Válvula - sobre el racor de salida de aire de VOLCANO CLASSIC, mientras esté encendida su calefacción. Si no tiene en cuenta estas instrucciones, el Depósito puede sobrecalentarse y puede quemarse los dedos.



¡Cuidado con la superficie caliente!!
Jamás dejar colocada el Depósito en el
VOLCANO CLASSIC

Unir la Boquilla con el Globo de Válvula. Comprobar que las dos pinzas estén encajadas.

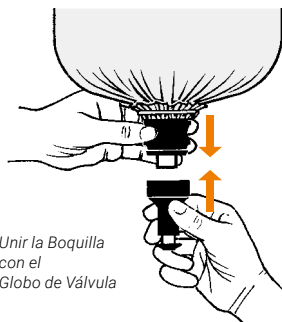

Unir la Boquilla
con el
Globo de Válvula

10. SOLID VALVE

Para la aplicación, colocar la Boquilla contra los labios, presionarla ligeramente con los labios. De este modo se abre la Válvula y los vapores pueden ser inhalados desde el Globo de Válvula. Tan pronto como se deje de presionar la Boquilla, la Válvula se cierra automáticamente.

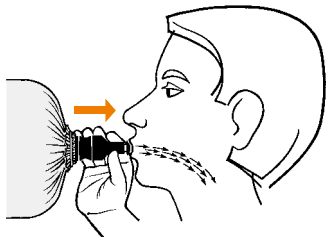

Presionar la Boquilla contra los labios y inhalar lentamente durante unos segundos



Para evitar precipitaciones de humedad en el Globo de Válvula y minimizar el peligro de una posible contaminación, no soplar dentro del Globo de Válvula.



Si el contenido del Globo de Válvula se acaba, vaciar por completo el Globo estirando y posteriormente, inhalando.

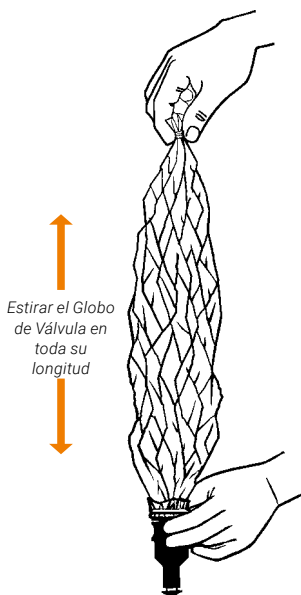

de

en

fr

es

it

nl

10. SOLID VALVE

10.2. Limpieza y Mantenimiento

10.2.1. Boquilla, Válvula y Depósito

Las piezas de SOLID VALVE (Globo de Válvula con Boquilla y Depósito) deben limpiarse cada dos semanas como máximo por motivos de higiene. Para evitar una posible transmisión de gérmenes patógenos, el Globo de Válvula con Boquilla sólo debe usarla una misma persona, pero nunca varias personas. Las piezas tendrán que limpiarse a fondo con regularidad, a fin de garantizar un funcionamiento impecable y un sabor puro. Se requiere una limpieza a fondo por motivos de higiene cuando otras personas utilizan el SOLID VALVE. Al realizar una limpieza, debe cambiarse siempre el Globo.

Para una limpieza manual se puede emplear alcohol isopropílico con paños de papel o algodón, o agua caliente con detergente doméstico.



Limpieza manual con alcohol isopropílico (70 %) o detergente



Atención: el alcohol isopropílico es combustible y fácilmente inflamable.



¡Observe las indicaciones de seguridad del fabricante del alcohol isopropílico!



No sumergir piezas plásticas durante más de media hora en alcohol isopropílico. Un contacto prolongado con alcohol isopropílico puede conducir a cambios de color o bien fragilidad de las piezas plásticas.

Para la limpieza, la Boquilla, la Válvula y el Depósito se pueden desmontar en pocos segundos. Estos elementos también se pueden lavar en el lavavajillas. Sin embargo, las Mallas y las Piezas Interiores del Depósito son demasiado pequeñas para ello y se podrían perder. Antes del montaje dejar secar bien todas las piezas.

10. SOLID VALVE

Comprobar todas las piezas individuales después de su limpieza en busca de superficies dañadas, agrietamiento, reblandecimiento o endurecimiento, impurezas, decoloraciones y retirar las piezas individuales averiada.

10.2.1.1. Desmontaje de la Boquilla

Separar la Pieza para los Labios del Cilindro de la Boquilla y sacar éste de la Carcasa de la Boquilla.

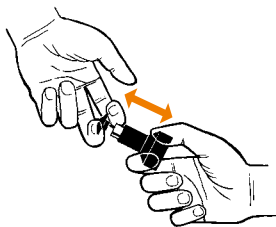

Extraer la Pieza para los Labios

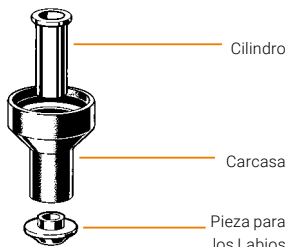

Montar las piezas en orden inverso.

10.2.1.2. Desmontaje de la Válvula

Soltar el Slipring y quitar el Globo junto con el Anillo de Retención del Globo. Colocar el dedo índice en el extremo abierto del Cilindro de Válvula. Empuje el Cilindro de Válvula hacia arriba hasta que sea posible destornillar la Tapa de la Válvula.



Abrir el Slipring

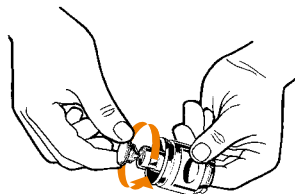

Destornillar la Tapa de la Válvula

10. SOLID VALVE

Quitar la Tapa de la Válvula y el Aro de Guarnición. Extraer el Cilindro con el Resorte de la Válvula de la Carcasa de la Válvula. En caso de dureza, se pueden aflojar las piezas poniéndolas en agua caliente.

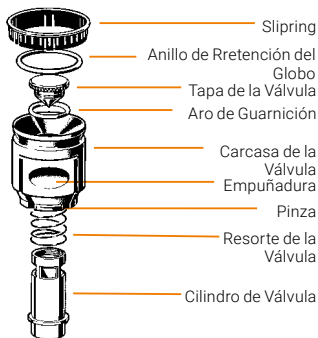

Montar las piezas en orden inverso.

10.2.1.3. Desmontaje de la Pieza Interior del Depósito

La Pieza Interior del Depósito se puede extraer fácilmente del Depósito. Desmontar la Pieza Interior del Depósito desenroscando la tuerca hexagonal.

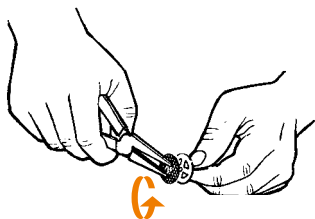

Desmontar la Pieza Interior del Depósito

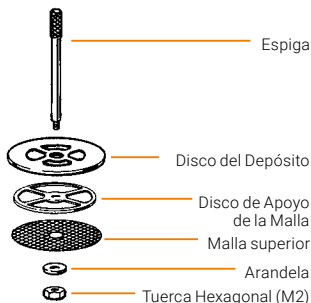

Montar las piezas en orden inverso.

10.2.1.4. Desmontaje del Depósito

La Malla inferior se saca del Depósito presionando ligeramente hacia arriba. El Anillo del Depósito se puede extraer con la ayuda de unas pinzas.

10. SOLID VALVE

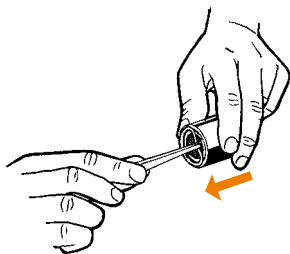

Extraer el Anillo del Depósito con unas pinzas

Ahora se pueden destornillar la Carcasa del Depósito y el Cilindro del Depósito. Para facilitar la operación en caso de dureza, se pueden aflojar las piezas poniéndolas en agua caliente.

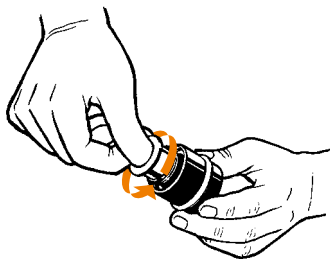

Destornillar la Carcasa del Depósito y el Cilindro del Depósito

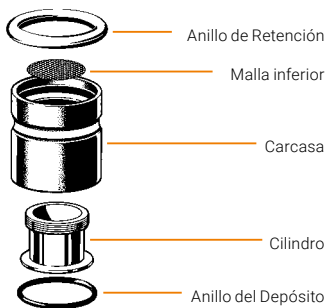

Montar las piezas en orden inverso.

11. MONTAJE DEL GLOBO EN EL EASY VALVE CON GLOBO ADAPTADOR RESP. SOLID VALVE

Como alternativa al Globo original VOLCANO se podrá utilizar una bolsa o un tubo de material termorresistente, inalterable por comestibles, neutral de sabor que se y aptos para el consumo alimentario. En ningún caso usar otras bolsas de plástico o láminas. El procedimiento para el cambio del Globo por una bolsa para hornos de material termorresistente es el siguiente:

Para utilizar un Globo, se corta un trozo de unos 50-60 cm de longitud de Material del Globo y se cierra en un extremo mediante una atadura.

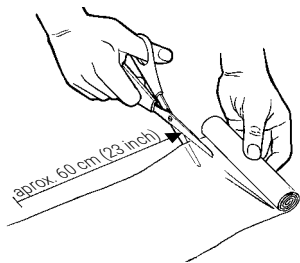

Cortar un trozo de 50-60 cm (19-23 inch) de largo

Afloje el Material del Globo introduciendo la mano en el tubo. Retire la tira de plástico situada sobre el material del globo y utilícela para atar firmemente un extremo del tubo.

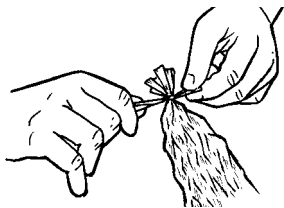

Atar para cerrar en uno de los extremos

Debido a que el extremo abierto tiene un diámetro mucho mayor que la Carcasa de la Válvula, el material del globo debe ser colocado previamente en 16 pliegues. Lo mejor es tirar del Anillo de Retención del Globo a aprox. 3 cm (1.2 inch) por encima del extremo abierto del Globo y luego tirar del Anillo de Retención con el Globo sobre el Empalme de la Válvula hasta que entre en las muescas previstas con este fin.

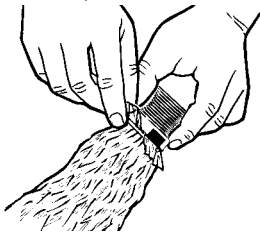

Fijar el Globo a la Válvula

Repartir uniformemente los pliegues alrededor del Empalme de la Válvula y controlar que la Válvula cuelgue en forma recta cuando el Globo esté sujeto en el extremo.

11. MONTAJE DEL GLOBO EN EL EASY VALVE CON GLOBO ADAPTADOR RESP. SOLID VALVE

El extremo sobresaliente del Globo se deberá doblar hacia atrás. Asegurar el Globo, desplazando el Slipping por encima de la Válvula y del Anillo de Retención del Globo, de manera que el Anillo de Retención del Globo ya no se pueda ver y el extremo sobresaliente del Globo quede hacia la parte posterior.

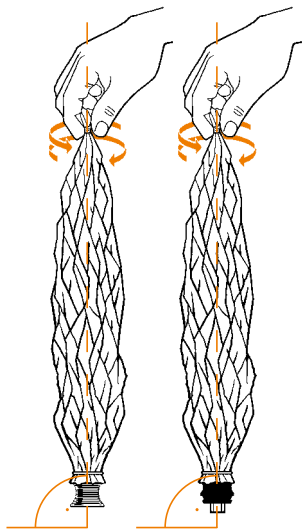

Alinear el Globo de Válvula con la Válvula



Fijar el Globo con el Slipping

En caso necesario, cortar el exceso de Material del Globo con unas tijeras. No perforar el Globo con las tijeras.

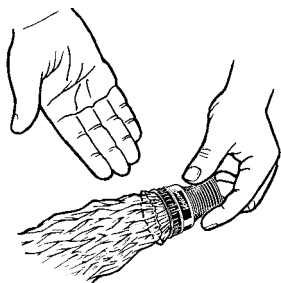

Globo de Válvula listo para el uso



Se pueden adquirir Juegos de Globos en

www.storz-bickel.com.

12. DATOS TÉCNICOS

Tensión: 220-240 V / 50-60 Hz o 110-120 V / 50-60 Hz.

La especificación de tensión está ubicada en lado inferior del Generador de Aire Caliente.

Potencia del calentador: 100 W

Potencia de la bomba: 11 W

Temperatura de vaporización: ajustable entre aprox. 130°C-230°C (266°F-446°F);

Volumen de aire: ca. 12 l/min

Medidas: 20,0 x 18,0 cm (7,9 x 7,1 inch)

Peso: aprox. 1,6 kg (3,5 lb)

Dispositivo de clase de protección I (conectado a tierra)

Para garantizar la separación total de la red, desenchufar la clavija de alimentación.

Quedan reservadas las modificaciones técnicas.

Patentes y modelos estéticos registrados:

www.storz-bickel.com/patents



Fabricante:

STORZ & BICKEL GmbH
In Grubenäcker 5-9
78532 Tuttlingen, Alemania

13. CUMPLIMIENTO DE LOS REQUISITOS LEGALES Y NORMATIVOS

Los dispositivos cumplen las siguientes directivas de la CE:

Directriz de baja tensión
73/23/CEE

Compatibilidad electromagnética
89/336/CEE



Fabricante:

STORZ & BICKEL GmbH
In Grubenäcker 5-9
78532 Tuttlingen, Alemania

14. GARANTÍA LEGAL, RESPONSABILIDAD

14.1. Garantía Legal

STORZ & BICKEL GmbH así como STORZ & BICKEL America Inc. como vendedores garantizan al cliente la ausencia de defectos en el producto de acuerdo a las especificaciones de la legislación alemana conforme nuestras Condiciones Generales de Suministro (AGB), sobre las cuales se fundamenta el contrato de compra. Una obligatoriedad de garantía legal por STORZ & BICKEL existe naturalmente solo cuando el cliente a adquirido el producto a través nuestro. Ante una adquisición de terceros de todos modos se consideraran los derechos de garantía legal con relación a terceros, sobre su contenido STORZ & BICKEL no puede realizar ninguna declaración.

Como esclarecimiento hacemos referencia en este punto una vez más, que la garantía legal solamente incluye la eliminación de aquellas deficiencias que existan a pesar de una manipulación adecuada del producto bajo observación de este Modo de Empleo y otras informaciones del usuario. Un desgaste normal o deterioro habitual del producto no representan ninguna deficiencia relevante para el derecho de garantía legal. Siempre que el cliente acepte servicio técnico externo en el marco de la conservación o la reparación del producto o utilice productos externos, solo se mantiene la continuidad de la obligatoriedad de garantía legal de STORZ & BICKEL si el cliente puede demostrar que la deficiencia no es atribuible al uso del servicio técnico externo o el producto externo.

STORZ & BICKEL decide bajo su propia apreciación, si la eliminación de una deficiencia relevante para la garantía legal se realiza mediante reparación o suministro de un producto nuevo.

La reivindicación de derechos de garantía legal debe ser dirigida a STORZ & BICKEL GmbH, In Grubenäcker 5-9, 78532 Tuttlingen, Alemania, así como para clientes de Estados Unidos y Canadá a STORZ & BICKEL America Inc., 1078 60th Street, Suite A, Oakland, CA 94608. Por favor envíenos la mercancía defectuosa completa y sin desarmar con la factura en un nuevo empaque que descarte daños en la ruta de transporte.

Para evitar errores de interpretación queremos resaltar que todas las indicaciones sobre nuestros productos en este Modo de Empleo y otros puntos no representan ninguna calidad o bien durabilidad garantizada, siempre que no se haga referencia expresa a la existencia de una garantía al respecto.

14.2. Responsabilidad

STORZ & BICKEL se responsabiliza de los daños causados por nuestro producto con relación al cliente de acuerdo a la normativa del derecho alemán de conformidad con nuestras condiciones generales de suministro (AGB). De acuerdo a ello solo existe una responsabilidad por daños causados por negligencia grave o intencionales, a no ser que se trate de daños a la vida, físicos y a la salud o las lesiones afecten

14. GARANTÍA LEGAL, RESPONSABILIDAD

una obligatoriedad de contrato esencial. En este caso nos responsabilizamos ante el cliente aún por negligencia simple.

14.3. Servicio de Reparaciones

Fuera de la obligatoriedad de prestación de garantía legal le ofrecemos a nuestros clientes un servicio de reparación competente. Una reparación de productos defectuosos de nuestra empresa se realiza tras la comunicación al cliente sobre los costes estimados y una autorización inmediata de los mismos.

14.4. Derecho autorial

Este documento está protegido por la propiedad intelectual y no puede ser empleado ni en parte ni totalmente sin un consentimiento previo por escrito de STORZ & BICKEL en el sentido de los §§ 15 ff. UrhG (legislación de propiedad intelectual).

Indice	pagina
1. Descrizione del prodotto, Assistenza	177
1.1. Descrizione del prodotto VOLCANO CLASSIC	177
1.2. Descrizione del prodotto EASY VALVE	178
1.3. Descrizione del prodotto SOLID VALVE.....	178
1.4. Assistenza	179
2. Legenda, Avvertenze, Indicazioni di sicurezza	180
2.1. Legenda	180
2.2. Avvertenze.....	182
2.3. Indicazioni di sicurezza.....	183
3. Uso previsto	185
4. Lista piante aromatiche	185
5. Fattori che influenzano la vaporizzazione	186
5.1. Tecnica respiratoria	187
6. Indicazioni generali sul VOLCANO CLASSIC	188
6.1. Disimballaggio.....	188
6.2. Installazione.....	188
6.3. Uso e funzionamento	188
6.4. Cura e manutenzione.....	189
6.5. Deposito.....	189
6.6. Dopa avarie	189
6.7. Ricerca guasti.....	190
7. Comando del VOLCANO CLASSIC.....	191
7.1. Messa in funzione	191
7.2. Procedura di riscaldamento.....	191
7.3. Regolazione della temperatura	191

Indice	pagina
8. EASY VALVE.....	192
8.1. Uso e funzionamento.....	192
8.1.1. Riempire il Contenitore	192
8.2. Pulizia e manutenzione.....	196
8.2.1. Pallone con Valvola EASY VALVE e Boccaglio	196
8.2.2. Contenitore con Coperchio.....	196
8.2.3. Smontaggio del Coperchio del Contenitore.....	197
8.2.4. Smontaggio del Contenitore.....	198
8.2.5. Montaggio del Contenitore	199
9. Accessori per EASY VALVE	200
9.1. Adattatore per Capsula dosatrice.....	200
9.2. Capsule dosatrici (monouso) e Caricatore.....	200
9.2.1. Riempimento delle Capsule dosatrici con materiale vegetale sminuzzato.....	200
9.2.2. Inserimento delle Capsule dosatrici	201
9.3. Set di Riempimento per 40 Capsule dosatrici	201
10. SOLID VALVE	202
10.1. Uso e funzionamento.....	202
10.1.1. Riempire il Contenitore.....	202
10.2. Pulizia e manutenzione.....	206
10.2.1. Boccaglio, Valvola e Contenitore	206
10.2.1.1. Smontaggio del Boccaglio.....	207
10.2.1.2. Smontaggio della Valvola.....	208
10.2.1.3. Smontaggio dell'Insero del Contenitore.....	209
10.2.1.4. Smontaggio del Contenitore ...	209

Indice	pagina
11. Montaggio del Pallone sul EASY VALVE con Adattatore di Pallone risp. SOLID VALVE.....	211
12. Dati tecnici	213
13. Soddisfacimento dei requisiti legislativi e normativi.....	213
14. Garanzia, Responsabilità, Servizio di riparazione.....	214
14.1. Garanzia	214
14.2. Responsabilità	214
14.3. Servizio di riparazione.....	215
14.4. Disposizioni sul diritto d'autore	215

1. DESCRIZIONE DEL PRODOTTO, ASSISTENZA

1.1. Descrizione del prodotto VOLCANO CLASSIC

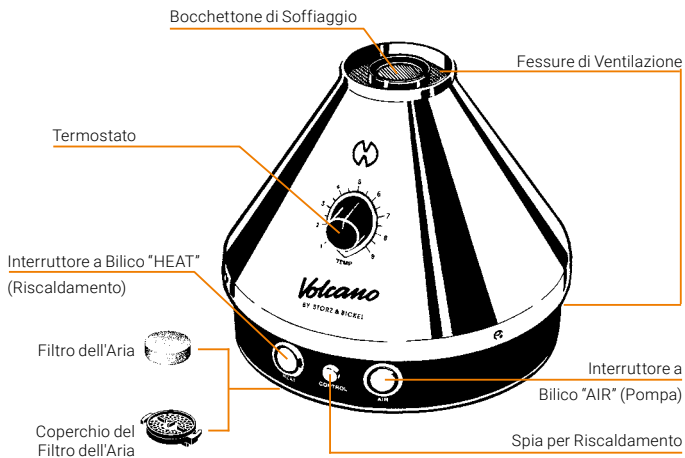

1. DESCRIZIONE DEL PRODOTTO, ASSISTENZA

1.2. Descrizione del prodotto EASY VALVE

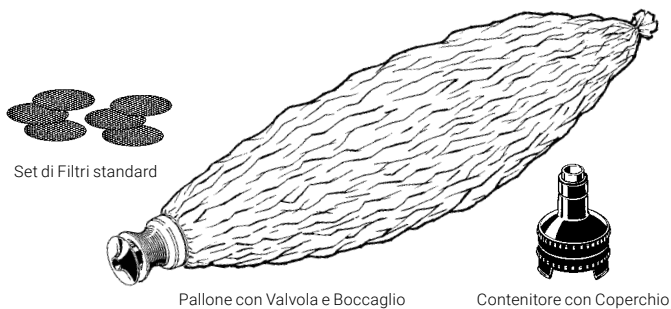

1.3. Descrizione del prodotto SOLID VALVE

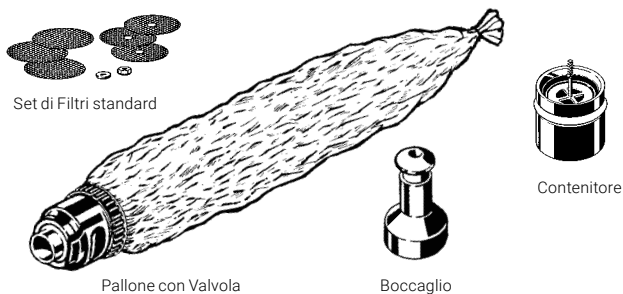

1. DESCRIZIONE DEL PRODOTTO, ASSISTENZA

1.4. Assistenza

Verificare che tutti i componenti siano contenuti nella fornitura. In caso contrario, rivolgersi al Centro di Assistenza STORZ & BICKEL.

In caso di problemi tecnici, domande relative all'apparecchio nonché di riparazioni, casi di garanzia e smaltimento dell'apparecchio rivolgersi al seguente indirizzo:

STORZ & BICKEL GmbH

In Grubenäcker 5-9 · 78532 Tuttlingen, Germania

Per richieste di assistenza si prega di avviare una RMA (Return Merchandise Authorization) dall'apposita pagina web: www.storz-bickel.com/rma.

de

en

fr

es

it

nl

2. LEGENDA, AVVERTENZE, INDICAZIONI DI SICUREZZA



Prima di mettere in funzione l'apparecchio leggere accuratamente e integralmente le avvertenze di sicurezza di seguito riportate.

Queste Istruzioni per l'Uso sono parte essenziale del Sistema di Vaporizzazione VOLCANO CLASSIC e devono essere consegnate all'utilizzatore.

Le indicazioni qui contenute devono essere scrupolosamente rispettate, in

quanto sono estremamente importanti per la sicurezza durante l'uso e la manutenzione del Sistema di Vaporizzazione VOLCANO CLASSIC.

Conservare con cura questo opuscolo per poterlo consultare anche in seguito.

Potrà scaricare la versione al momento più recente dell'Istruzioni per l'Uso del VOLCANO CLASSIC dal sito www.storz-bickel.com.

2.1. Legenda



Rispettare le Istruzioni per l'Uso!



Marchio di conformità CE: con questo marchio il fabbricante attesta la conformità del prodotto alle direttive e alle norme vigenti dell'Unione Europea.



Attenzione! Superficie calda!



Avvertenza!

Per evitare danni alle persone, le indicazioni corredate da questo simbolo devono essere assolutamente seguite.



Indicazione di sicurezza!

Per evitare danni al prodotto, le indicazioni corredate da questo simbolo devono essere assolutamente seguite.

2. LEGENDA, AVVERTENZE, INDICAZIONI DI SICUREZZA



Avvertenza/Consiglio

Le avvertenze contrassegnate da questo simbolo illustrano correlazioni tecniche o danno ulteriori consigli su come utilizzare il Sistema di Vaporizzazione VOLCANO CLASSIC.



Proteggere dall'irraggiamento solare.



Simbolo del número de serie - seguido del número de serie del producto



Simbolo del numero d'ordine



L'apparechio è stato immesso sul mercato dopo il 13 agosto 2005. Non smaltire nei rifiuti generici. Il simbolo del cassonetto barrato indica che l'apparecchio deve essere smaltito separatamente.



Proteggere dal bagnato e dall'umidità.



Simbolo del fabbricante – il nome e l'indirizzo del fabbricante sono riportati accanto al simbolo.

de

en

fr

es

it

nl

2. LEGENDA, AVVERTENZE, INDICAZIONI DI SICUREZZA



2.2. Avvertenze

- Questo apparecchio è utilizzabile dai bambini a partire da 8 anni e dalle persone con capacità psichiche, sensoriali o mentali limitate o con carenze di esperienza e conoscenza a patto che siano sorvegliate o che siano state istruite in merito all'uso sicuro dell'apparecchio e ai relativi pericoli. I bambini non devono giocare con l'apparecchio. La pulizia e la manutenzione a cura dell'utente non devono essere eseguite dai bambini privi di sorveglianza.
- Se il Cavo di Alimentazione di questo apparecchio dovesse subire danni, dovrà essere sostituito con uno speciale Cavo di Alimentazione, disponibile presso il produttore o il suo Servizio Clienti.
- L'apparecchio ha superfici calde per vaporizzare i principi attivi. Queste superfici non dovrebbero essere toccate durante l'uso.
- L'apparecchio è utilizzabile solo con le erbe e i componenti vegetali raccomandati per la vaporizzazione. L'uso di altre sostanze può causare l'avvelenamento o costituire un pericolo d'incendio.
- Le parti della confezione (sacchetti di plastica, parti di plastica espansa, cartoni ecc.) devono essere tenuti fuori dalla portata dei bambini, in quanto rappresentano un potenziale pericolo.
- Accertare che tutti i vapori, ad esempio dei detergenti e disinfettanti infiammabili, siano completamente evaporati prima dell'accensione del Generatore d'Aria Calda.
- Accertare che il Pallone con Valvola con Boccaglio ovvero l'Unità Tubo con Boccaglio siano privi di corpi estranei inalabili.
- Le persone con particolari difficoltà devono usare l'apparecchio solo dietro il costante controllo di un adulto. Spesso queste persone non sono in grado di valutare correttamente i pericoli (ad esempio di soffocamento) legati al cavo di alimentazione e pertanto possono sussistere rischi di lesioni.
- L'apparecchio contiene piccole parti che, se ingerite, potrebbero bloccare le vie respiratorie e causare un rischio di soffocamento. Assicurarsi di tenere sempre il

2. LEGENDA, AVVERTENZE, INDICAZIONI DI SICUREZZA

Generatore d'Aria Calda e gli accessori fuori dalla portata di neonati e bambini.

- Non azionare il Generatore d'Aria Calda in prossimità di oggetti infiammabili come, ad esempio, tende, tovaglie o carta.
- Riparazioni al Generatore d'Aria Calda devono essere eseguite solo dal nostro Centro di Assistenza.
- Pericolo di morte in caso di apertura del il Generatore d'Aria Calda: componenti e collegamenti sotto tensione vengono messi allo scoperto.
- Il Generatore d'Aria Calda mai essere riparato o trasportato con la spina inserita.
- Durante il funzionamento o nella fase di raffreddamento le fessure di ventilazione e il bocchettone di soffiaggio del Generatore d'Aria Calda non devono essere chiusi, coperti od ostruiti.
- Non toccare il Contenitore e il bocchettone di soffiaggio se sono bollenti.
- Il Contenitore deve essere appoggiata solo per riempire il Pallone con Valvola. Dopo il riempimento del Pallone con Valvola, si deve rimuovere il Contenitore dal Generatore d'Aria Calda, per evitare un sovrarisaldamento (pericolo di ustioni) del Contenitore.

- Non esporre alcuna parte del corpo o alcun oggetto al getto d'aria calda.

Pericolo di ustioni!

- Non deve essere usato in ambienti umidi e bagnati.
- Non deve mai entrare in contatto con parti del corpo bagnate o umide.
- Non utilizzarlo in atmosfera infiammabile e a rischio di esplosioni.

Il fabbricante non si assume alcun tipo di responsabilità per danni causati da un uso non idoneo, scorretto o insensato.



2.3. Indicazioni di sicurezza

- Non utilizzare l'apparecchio se il Cavo di Alimentazione è danneggiato.
- Verificare la confezione e l'alloggiamento del Generatore d'Aria Calda. Se l'alloggiamento è danneggiato, rispedire a noi il apparecchio.
- Prima di collegare il Generatore d'Aria Calda alla rete, assicurarsi che i dati riportati sulla targhetta situata sul lato inferiore del Generatore d'Aria Calda, coincidano con quelli della rete di alimentazione disponibile per il luogo d'installazione.

2. LEGENDA, AVVERTENZE, INDICAZIONI DI SICUREZZA

- In caso di dubbi o in presenza di disturbi durante il funzionamento, scollegare subito il cavo di rete dalla presa.
- In caso di dubbio far esaminare l'impianto elettrico da un tecnico specializzato per verificare se rispetta le norme di sicurezza locali.
- Si sconsiglia l'impiego di prese multiple e/o di prolunghe. Se assolutamente necessario, devono essere utilizzati solo prodotti con il certificato di qualità (come per es. UL, IMQ, VDE, +S, ecc.), a condizione che il valore di potenza indicato superi i requisiti di alimentazione (A=Ampere) degli apparecchi collegati.
- Mettere in funzione il Generatore d'Aria Calda su una superficie stabile e piana, a una distanza sufficiente dalle fonti di calore (forni, fornelli, camini, ecc.) e in un luogo nel quale la temperatura ambiente non possa scendere al di sotto di +5 °C (+41 °F).
- Conservare il Generatore d'Aria Calda in un luogo asciutto e protetto dagli influssi ambientali. L'apparecchio non deve in nessun caso essere adoperato in ambienti umidi (come stanza da bagno ecc.).
- Tenere il Generatore d'Aria Calda lontano dagli animali domestici (ad esempio, roditori) e da parassiti, altrimenti questi potrebbero danneggiare l'isolamento del cavo di alimentazione.
- Per staccare la spina dalla presa non tirare mai il cavo di alimentazione, ma direttamente la spina.
- Non inserire alcun oggetto nelle aperture dell'apparecchio.
- Il Generatore d'Aria Calda non deve essere messo in funzione senza sorveglianza. Dopo l'uso disinserire il riscaldamento e la pompa.
- Il Generatore d'Aria Calda vanno semplicemente puliti con un panno asciutto o al limite con un panno umido. Prima di ciò, è assolutamente necessario staccare il cavo di alimentazione dalla presa. Il Generatore d'Aria Calda non deve mai essere immerso in acqua o in altri liquidi né pulito con un getto d'acqua o di vapore diretto.
- Non deve essere esposto alla pioggia né utilizzato in bagno o sopra l'acqua.
- Non mettere mai contenitore per liquidi sul Generatore d'Aria Calda.
- Non metterlo mai in funzione se è bagnato o umido. Se il Generatore d'Aria Calda si è bagnato, deve essere controllato dal nostro Centro di Assistenza per stabilire se le componenti elettriche sono state danneggiate.
- Utilizzare solo accessori e pezzi di ricambio originali STORZ & BICKEL.

3. USO PREVISTO

Il Sistema di Vaporizzazione VOLCANO CLASSIC serve a produrre fragranze e aromi a partire dalle erbe e dalle parti della pianta qui di seguito riportate. Attraverso la vaporizzazione mediante aria calda, si emanano le fragranze e gli aromi, che possono essere diffusi direttamente nell'ambiente oppure raccolti nel Pallone con Valvola,

per essere inalati in un secondo tempo.

Il Sistema di Vaporizzazione VOLCANO CLASSIC non è un prodotto medicale.

4. LISTA PIANTE AROMATICHE

Qui di seguito riportiamo una lista di piante adatte ad essere utilizzate nel Sistema di Vaporizzazione VOLCANO CLASSIC. Le fragranze e gli aromi derivanti dai materiali vegetali qui indicati possono essere vaporizzati.

Ogni altro tipo di uso non è idoneo e potenzialmente pericoloso.

Il Vaporizzatore non è destinato all'uso con preparati a base di tabacco o nicotina.

Nome della pianta	Nome botanico	Parte della pianta utilizzata	Temperatura
Eucalipto	<i>Eucalyptus globulus</i>	foglie	1 / 130°C (266°F)
Luppolo	<i>Humulus lupulus</i>	pigne	3 / 154°C (309°F)
Camomilla	<i>Matriarca chamomilla</i>	fiori	6 / 190°C (374°F)
Lavanda	<i>Lavandula angustifolia</i>	fiori	1 / 130°C (266°F)
Melissa	<i>Melissa officinalis</i>	foglie	2 / 142°C (288°F)
Salvia	<i>Salvia officinalis</i>	foglie	6 / 190°C (374°F)
Timo	<i>Thymus vulgaris</i>	erba	6 / 190°C (374°F)

4. LISTA PIANTE AROMATICHE



ATTENZIONE:

In presenza di problemi di salute, rivolgersi al medico curante o al farmacista. Può accadere che una pianta o una a provochino al soggetto che le usa delle reazioni allergiche. In questo caso si sconsiglia assolutamente, di continuare ad utilizzare questa pianta.

Utilizzare solo le parti della pianta riportate nella lista che, secondo le direttive della Farmacopea Europea (o simile), sono state sottoposte al controllo di autenticità e purezza e sono state dichiarate prive di agenti patogeni. Tale piante o parti di esse possono essere acquistate in farmacia.

Il rispetto delle seguenti avvertenze è importante per poter regolare nel modo migliore e rispondente alle vostre esigenze il Sistema di Vaporizzazione VOLCANO CLASSIC con il materiale vegetale da voi utilizzato.

5. FATTORI CHE INFLUENZANO LA VAPORIZZAZIONE

La quantità degli aromi e delle fragranze liberati nel Pallone con Valvola, viene influenzata dai seguenti fattori:

1. Qualità: la concentrazione di aromi e fragranze contenuti nel materiale vegetale utilizzato.
2. Quantità: la quantità di materiale vegetale per vaporizzare nel Contenitore.
3. Superficie: più le piante sono sminuzzate finemente, più ampia è

la superficie dalla quale si possono liberare gli aromi e le fragranze durante il processo di vaporizzazione.

4. Temperatura: più la temperatura è alta, maggiore è la quantità di aromi e di fragranze liberati in una volta.

Si tenga presente che un aumento della temperatura dovrebbe essere sempre l'ultima soluzione poiché il materiale vegetale sottoposto ad alte temperature ha un forte sapore di tostato.

5. FATTORI CHE INFLUENZANO LA VAPORIZZAZIONE

Dato che le sostanze vengono liberate dalle piante in modo non aggressivo, è possibile ripetere più volte il processo di vaporizzazione con lo stesso contenuto del Contenitore, tenendo conto dei quattro fattori sopra indicati, finché tutti gli aromi e le fragranze non sono stati completamente liberati. Inoltre, prima di riempire ancora una volta il Pallone con Valvola, si può tirare fuori il contenuto dal Contenitore e sminuzzarlo ancora una volta, in modo da aumentare la superficie del materiale di origine. Anche una temperatura più alta libererebbe più vapori, ma influenzerebbe il sapore. Se con la temperatura massima non si formano più vapori visibili, allora il materiale vegetale per vaporizzare è stato completamente consumato e deve essere sostituito con del materiale fresco. Per motivi legati al sapore si consiglia di sostituirlo già in precedenza.

È importante osservare lo sviluppo del vapore nel Pallone con Valvola. Una nebbia fine e bianca è piacevole da inalare. Più denso diventa il vapore e più sarà pregiudicato il sapore.

In caso di intensità (densità) molto elevata del vapore, è possibile che la concentrazione degli aromi e delle fragranze causi un'irritazione delle vie respiratorie. In questo caso va diminuita la temperatura.

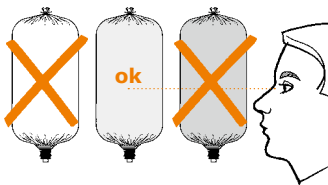

Osservare lo sviluppo del vapore

Il Pallone con Valvola non deve essere completamente pieno per ottenere l'effetto desiderato. Spesso è sufficiente che sia riempito solo a metà o anche molto meno.

Il Pallone con Valvola non è idoneo a conservare i vapori per un lungo periodo di tempo, poiché questi con il tempo (alcune ore) si condensano sull'involucro del Pallone con Valvola. Riempire solo con la quantità che può essere inalata entro 10 minuti.

5.1. Tecnica respiratoria



L'apparecchio non può essere usato se l'utilizzatore è ammalato alle vie respiratorie o ai polmoni. I vapori, a seconda della densità, possono irritare le vie respiratorie e i polmoni, cosa che può provocare la tosse.

Aspirare solo la metà di quanto in realtà si potrebbe. Trattenerne l'aria per alcuni secondi e poi emetterla di nuovo lentamente. È consigliabile concentrarsi consapevolmente sul processo respiratorio.

6. INDICAZIONI GENERALI SUL VOLCANO CLASSIC

6.1. Disimballaggio

Disimballare il Generatore d'Aria Calda e gli accessori, controllando subito dopo che il Generatore d'Aria Calda, gli accessori, il cavo di alimentazione e la spina siano integri e al completo. In caso di danni informare subito il rivenditore o il corriere.



Le parti della confezione (sacchetti di plastica, parti di plastica espansa, cartoni ecc.) devono essere tenuti fuori dalla portata dei bambini, in quanto rappresentano un potenziale pericolo.

Per rispetto dell'ambiente non disperdere le parti della confezione nell'ambiente e smaltirle in modo regolamentare.

Consigliamo di conservare la confezione originale per un eventuale uso successivo (trasporto, STORZ & BICKEL Centro di Assistenza ecc.).

6.2. Installazione

Prima di montare il Generatore d'Aria Calda, assicurarsi che i dati riportati sulla targhetta, situata sul lato inferiore del Generatore d'Aria Calda, coincidano con quelli della rete di alimentazione locale. L'impianto elettrico deve essere conforme in tutte le sue parti alle norme amministrative odierne.

Collocare il Generatore d'Aria Calda su una superficie piana e stabile.

Fare attenzione al fatto che il cavo di alimentazione non possa venire danneggiato da piegamenti, schiacciamenti o trazioni.



Una collocazione non a regola d'arte può provocare danni a persone e a cose per i quali il fabbricante non può essere ritenuto responsabile.



6.3. Uso e funzionamento



Il Generatore d'Aria Calda è stato progettato per la vaporizzazione dei materiali vegetali elencati nella lista delle piante aromatiche. Ogni altro tipo di uso non è idoneo ed è potenzialmente pericoloso.

Per l'uso e la manutenzione, l'utente dovrebbe seguire sempre le indicazioni riportate in queste Istruzioni per l'Uso.

In caso di dubbio o di anomalie spegnere subito il Generatore d'Aria Calda e staccare la spina. Non cercare mai di risolvere il guasto da soli ma rivolgersi direttamente al nostro Centro di Assistenza.

Far raffreddare l'apparecchio dopo l'uso prima di riporlo.

6. INDICAZIONI GENERALI SUL VOLCANO CLASSIC

6.4. Cura e manutenzione

Prima di qualsiasi intervento di manutenzione, spegnere l'apparecchio e staccare la spina.

Sul lato inferiore del Generatore d'Aria Calda si trova il Filtro dell'Aria. Controllare a cadenza settimanale la pulizia del Filtro dell'Aria e sostituirlo al bisogno. Per fare ciò, girare il Coperchio del Filtro dell'Aria in senso antiorario e togliere il Filtro dell'Aria.



In presenza di sporco, pulire solo con un panno umido. Non utilizzare alcun mezzo abrasivo o provocante graffiature, come lana metallica, spazzole metalliche, aghi, spugne di plastica non idonee ecc. e detergenti aggressivi. Pulire il alloggiamento con un panno morbido, in ogni caso con un detergente delicato (acqua e sapone).

6.5. Deposito

Custodire il Generatore d'Aria Calda in un luogo asciutto, protetto dagli influssi atmosferici e lontano dalla portata dei bambini o di persone incapaci.

6.6. Dopo avarie

Staccare immediatamente il Cavo di Alimentazione dalla corrente.

Spedire il Generatore d'Aria Calda al nostro Centro di Assistenza per la relativa riparazione nella sua confezione originale o in un altro imballo adeguato.

Se il Generatore d'Aria Calda ha subito danni irreparabili, non gettarlo insieme ai normali rifiuti domestici. Essendo realizzato con componenti di alta qualità e completamente riciclabili, deve essere portato al centro di raccolta più vicino oppure spedito al nostro Centro di Assistenza per il corretto smaltimento.

6. INDICAZIONI GENERALI SUL VOLCANO CLASSIC

6.7. Ricerca guasti

Se, dopo aver collegato la spina alla presa di corrente l'apparecchio non funziona alla perfezione, verificare il Vaporizzatore secondo le istruzioni della seguente tabella:

Guasto	Possibile causa / Rimedio
Nessuna produzione di vapore.	Verificare se la temperatura nominale e la temperatura effettiva coincidano. Verificare che il Contenitore e/o il Pallone con Valvola siano stati montati correttamente. Verificare che nel Contenitore non vi siano sostanze vegetali fresche e inutilizzate.
Il Pallone con Valvola non si riempie.	Verificare che la pompa sia accesa. Verificare che il Contenitore e/o il Pallone con Valvola siano stati montati correttamente.
Nel Pallone con Valvola sono presenti frammenti di sostanze vegetali (in caso si usino sostanze vegetali).	Pulire sia il Contenitore che il Coperchio; verificare che il Filtro posto nel Coperchio del Contenitore non sia ostruito o non sia stato correttamente montato sull'apposita scanalatura. Verificare che il Contenitore sia stata pulita come indicato nelle presenti Istruzioni per l'Uso.

 Si le suddette istruzioni non producono alcun risultato o in presenza di guasti di tutt'altro genere o di problematiche qui non elencate, staccare subito la spina e rivolgersi immediatamente al nostro Centro di Assistenza.

 Non aprire il Generatore d'Aria Calda! Senza un utensile speciale o conoscenze specifiche,

ogni tentativo di aprire l'apparecchio, ne causerà il danneggiamento. Tale tentativo comporterà la perdita della garanzia.

In nessun caso tentare di risolvere il guasto da soli. Rivolgersi direttamente al nostro Centro di Assistenza.

7. COMANDO DEL VOLCANO CLASSIC

7.1. Messa in funzione



L'apparecchio non deve essere messo in funzione senza sorveglianza. Collocare VOLCANO CLASSIC su una superficie piana e stabile. Controllare se la tensione di rete corrisponde ai dati riportati sull'apparecchio. Il cavo di alimentazione e la spina devono essere in perfetto stato. VOLCANO CLASSIC deve essere collegato solo ad una presa installata a regola d'arte (messa a terra). La messa a terra del Generatore d'Aria Calda è obbligo. Il fabbricante non si assume alcuna responsabilità se non ci si attiene a questa prevenzione degli infortuni.

7.2. Procedura di riscaldamento

Inserire il riscaldamento. Per fare ciò azionare l'interruttore a bilico a scatto con la scritta "HEAT". L'interruttore a bilico segnala illuminandosi che il riscaldamento ha cominciato a funzionare. Contemporaneamente l'illuminarsi della spia gialla segnala il processo di riscaldamento. Il riscaldamento del blocco riscaldante può durare, a seconda della temperatura impostata, fino a 5 minuti.

Non appena la spia gialla si spegne, è terminato il processo di riscaldamento del blocco riscaldante ed è raggiunta la temperatura impostata. Se scende la temperatura nel blocco riscaldante, allora questo viene di nuovo riscaldato automaticamente. Tale processo viene segnalato tramite l'illuminarsi della spia gialla.

7.3. Regolazione della temperatura

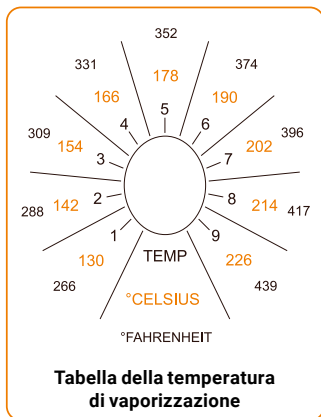

La temperatura di vaporizzazione oscilla nei valori indicati attraverso il processo di riscaldamento e di raffreddamento del blocco riscaldante sempre di $\pm 5^{\circ}\text{C}$ ($\pm 9^{\circ}\text{F}$). Dunque per es. nel livello 6 da 185°C a 195°C (365°F a 383°F).

7. COMANDO DEL VOLCANO CLASSIC

Selezionare la temperatura desiderata sulla manopola del termostato.



Selezionare la temperatura

8. EASY VALVE

8.1. Uso e funzionamento

8.1.1. Riempire il Contenitore

Rimuovere il Coperchio del Contenitore girandolo in senso antiorario.

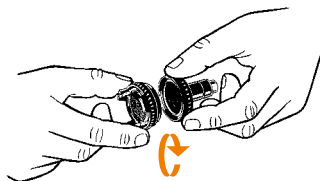

Rimuovere il Coperchio del Contenitore

Riempire il Contenitore con la quantità desiderata di materiale vegetale sminuzzato.

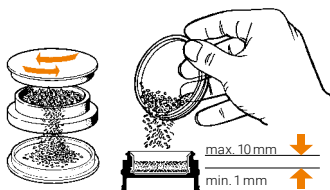

Riempire il Contenitore

Infine riavvitare il Coperchio del Contenitore.



Avvitare il Coperchio del Contenitore

8. EASY VALVE

i Assicurarsi che i Filtri non siano contaminati da materiale vegetale. Al fine di garantire un funzionamento ottimale, si consiglia di pulire i Filtri con la Pennello per la Pulizia fornita dopo ogni vaporizzazione.

Mettere il Contenitore con Coperchio sul bocchettone di soffiaggio del Generatore d'Aria Calda e farla scattare in posizione. Inserire la pompa. Per fare ciò azionare il tasto/l'interruttore verde con la scritta "AIR". Sia il Contenitore che il materiale per vaporizzare devono essere riscaldati alcuni secondi prima che si possano liberare i vapori. Prima di inserire il Pallone con Valvola, rimuovere il Boccaglio.



Riscaldare il materiale vegetale alcuni secondi

i Prima di inserire il Pallone con Valvola sul Contenitore, tirarlo fino a renderlo ben teso, cosicché durante il riempimento il Pallone si trovi verticalmente sul Generatore d'Aria Calda.

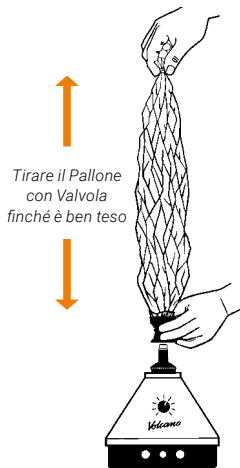

Inserire il Pallone con Valvola sul Contenitore e farlo scattare in posizione. Così facendo, si apre la Valvola. Il Pallone con Valvola si riempie ora con i vapori.

Riempire il Pallone con Valvola solo con la quantità di vapore che s'intende utilizzare nei prossimi 10 minuti. Non riempire il Pallone con Valvola completamente (sovrapressione),

8. EASY VALVE

per evitare la perdita di vapori. È importante osservare lo sviluppo del vapore nel Pallone con Valvola (vedi il capitolo 5. "Fattori che influenzano la vaporizzazione", pagina 186).

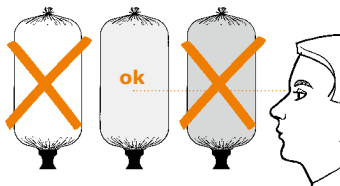

Osservare lo sviluppo del vapore

Quando il Pallone con Valvola è pieno, disinserire la pompa e togliere il Pallone assieme al Contenitore. Prendere il Coperchio del Contenitore afferrandolo sugli appigli che si trovano tutt'intorno.

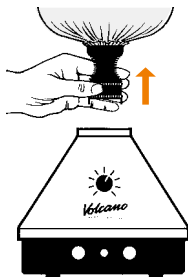

Rimuovere il Pallone con Valvola con Contenitore



Pericolo di ustioni!



Non toccare nessuna parte del Contenitore, finché queste dopo il riempimento del Pallone con Valvola non si raffreddano.



Pericolo di ustioni!

Non lasciare mai il Contenitore sul VOLCANO CLASSIC

Non lasciare mai il Contenitore – eccetto per riempire il Pallone con Valvola – sul bocchettone di soffiaggio del VOLCANO CLASSIC finché il riscaldamento è inserito. In caso di inosservanza il Contenitore si può surriscaldare così tanto che al tatto ci si può scottare le dita. Separare il Pallone con Valvola dal Contenitore. Al momento della separazione la Valvola si chiude da sola e i vapori che si trovano nel Pallone con Valvola non possono fuoriuscire.

8. EASY VALVE

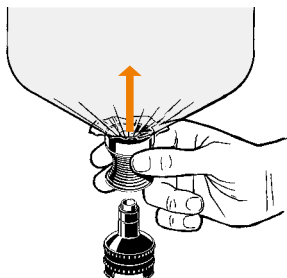

Separare il Pallone con Valvola e il Contenitore

Inserire il Boccaglio nella Valvola e farla scattare in posizione.

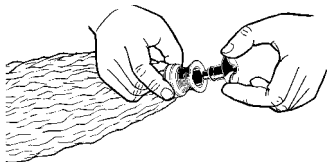

Collegare il Pallone con Valvola e il Boccaglio

Per l'uso premere leggermente con le labbra il Boccaglio. In questo modo la Valvola si apre e possono essere inalati i vapori contenuti nel Pallone con Valvola. Non appena la pressione viene tolta dal Boccaglio, la Valvola si chiude automaticamente.

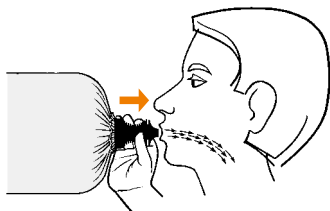

Premere con le labbra il Boccaglio e inspirare lentamente per alcuni secondi



Per evitare la precipitazione dell'umidità nel Pallone con Valvola e minimizzare il rischio di una possibile contaminazione, non soffiare nel Pallone con Valvola.



Quando il contenuto del Pallone sta per esaurirsi, è possibile vuotare completamente quest'ultimo tendendolo e inalando il contenuto.

de

en

fr

es

it

nl

8. EASY VALVE

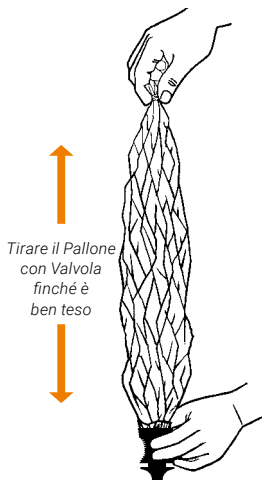

8.2. Pulizia e manutenzione

8.2.1. Pallone con Valvola EASY VALVE e Boccaglio

Il Pallone con Valvola EASY VALVE, dotato di Boccaglio, non richiede alcuna manutenzione, ma, per motivi igienici, deve essere sostituito ogni due settimane con Pallone con Valvola nuovo munito anch'esso di Boccaglio. Per evitare l'eventuale trasmissione di agenti patogeni, il Pallone con Valvola e Boccaglio deve essere utilizzato sempre dalla stessa persona e non da più persone collettivamente.

8.2.2. Contenitore con Coperchio



Si prega, prima dello smontaggio, di lasciar raffreddare il Contenitore con il Coperchio.

El parti del Contenitore devono essere regolarmente pulite in profondità per garantire un funzionamento senza difetti ed un sapore che non sia contaminato dallo sporco. Inoltre, per motivi igienici, è necessario pulire il Contenitore con Coperchio, nel caso in cui l'apparecchio debba essere utilizzato da altre persone. Se viene utilizzato un Pallone con Valvola e Boccaglio nuovo, occorre anche in questo caso eseguire prima una pulizia del Contenitore. Per la pulizia manuale può essere usato alcool isopropilico con un panno di cotone o carta, oppure acqua calda con detersivo per stoviglie.

Per la pulizia è possibile smontare il Contenitore e il Coperchio in pochi secondi e poi rimontarli. Il Contenitore e le parti del Coperchio possono essere lavati anche in lavastoviglie. I Filtri, l'Anello del Coperchio e i Clips del Contenitore sono troppo piccoli per il lavaggio in lavastoviglie e potrebbero andare perduti.

Prima di iniziare il montaggio lasciar asciugare bene tutte le parti.

8. EASY VALVE

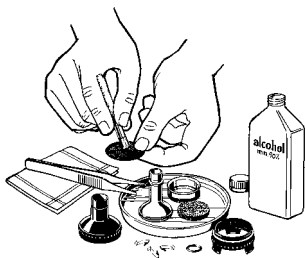

Pulizia manuale con alcool isopropilico (70 %) oppure detersivo per stoviglie



Attenzione! L'alcol isopropilico è combustibile e facilmente infiammabile.



Rispettare assolutamente le avvertenze di sicurezza del produttore dell'alcool isopropilico.



Non immergere i pezzi di plastica per oltre mezz'ora nell'alcool isopropilico. Una durata maggiore a contatto con l'alcool isopropilico può provocare un cambiamento di colore o infragilimento delle parti di plastica.

Al termine della pulizia, controllare ogni singole parti rispetto a superfici danneggiate, incrinature, addolcimento o indurimento, imbrattamenti, scolorimenti e scartare i singole parti danneggiati.

8.2.3. Smontaggio del Coperchio del Contenitore

Premere fuori, spingendo dall'alto verso il basso, il Filtro superiore per es. con l'aiuto del manico del Pennello per la Pulizia.

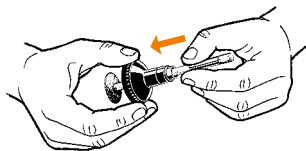

Spingere fuori il Filtro superiore con l'aiuto del Pennello per la Pulizia a pulizia

Spingere il Cilindro del Coperchio verso il basso fuori dall'Alloggiamento del Coperchio.

Così facendo, viene sfilato l'Anello del Coperchio.

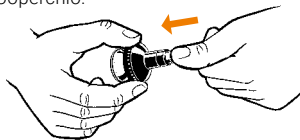

Spingere il Cilindro del Coperchio fuori dall'Alloggiamento del Coperchio

8. EASY VALVE

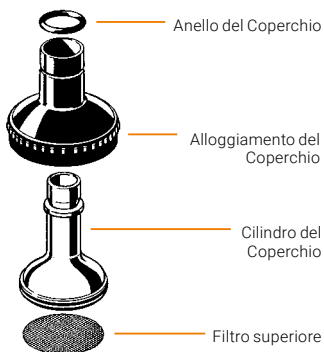

Il montaggio delle parti si compie in ordine inverso.



Il Filtro superiore deve essere inserito con attenzione nell'apposita scanalatura. In caso contrario, eventuali particelle vegetali potrebbero finire nel Pallone con Valvola e venire inalate.

8.2.4. Smontaggio del Contenitore

Spingere il Filtro inferiore verso l'alto fuori dal Cilindro del Contenitore. Spingere il Cilindro del Contenitore verso l'alto fuori dall'Alloggiamento del Contenitore.

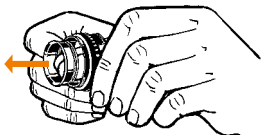

Spingere il Cilindro del Contenitore verso l'alto fuori dall'Alloggiamento del Contenitore

I tre Clips del Contenitore vengono allentate spingendo fuori il Cilindro del Contenitore e cadono fuori dall'Alloggiamento del Contenitore.

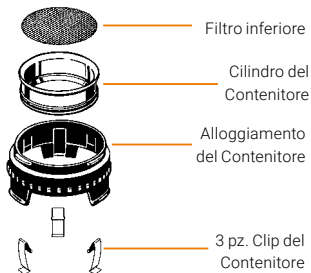

8.2.5. Montaggio del Contenitore

Spingere il Cilindro del Contenitore dall'alto dentro il Alloggiamento del Contenitore e far scattare in posizione.

Inserire i Clips del Contenitore nelle aperture per ciò previste sul base dell'Alloggiamento del Contenitore.

Fare in modo che i Clips del Contenitore siano inserite nel punto giusto come rappresentato nel disegno di dettaglio.

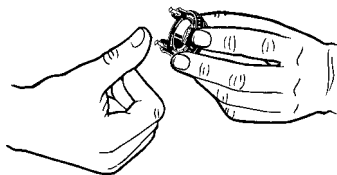
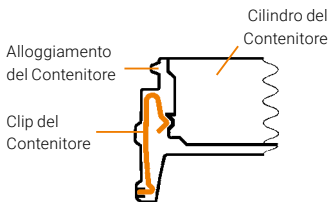

Inserire i Clips del Contenitore

Inserire il Filtro dall'alto nel Contenitore. Avvitare il Coperchio del Contenitore sopra il Contenitore.

9. ACCESSORI PER EASY VALVE

9.1. Adattatore per Capsula dosatrice

i Per la vaporizzazione di piccole quantità di materiale vegetale è adatto il Adattatore per Capsula dosatrice disponibile quale accessorio, oltre alla Capsula dosatrice

Il Adattatore per Capsula dosatrice è impiegato al posto del Cilindro del Contenitore (vedere capitoli 8.2.4. "Montaggio del Contenitore" e 8.2.5. "Montaggio del Contenitore", pagina 198).

9.2. Capsule dosatrici (monouso) e Caricatore

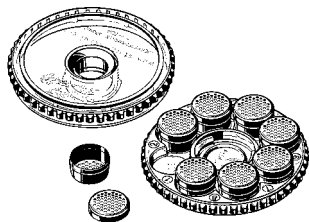

Capsule dosatrici con Caricatore

Con le Capsule dosatrici disponibili quali accessori è possibile fare scorta di materiale vegetale sminuzzato e conservarli nel Caricatore fino all'uso. Questo semplifica l'utilizzazione.

9.2.1. Riempimento delle Capsule dosatrici con materiale vegetale sminuzzato

Il materiale vegetale deve in primo luogo essere sminuzzato con il Macinatoio per Erbe in dotazione.

Nelle Capsule dosatrici è possibile fare scorta di materiale vegetale sminuzzato e conservarlo nel Caricatore fino all'uso.



Capsula dosatrice con coperchio rimosso

Sminuzzare i fiori di canapa e riempire la Capsula dosatrice con l'ausilio del coperchio del Caricatore (imbuto).



Capsula dosatrice durante il riempimento con coperchio del Caricatore (imbuto)

Posizionare il coperchio della Capsula dosatrice. Ripetere il procedimento di riempimento fino a ottenere il numero desiderato di Capsule dosatrici piene e successivamente inserirle nel Caricatore. Il Caricatore può accogliere fino a otto Capsule dosatrici.

9. ACCESSORI PER EASY VALVE

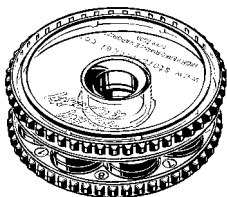

Posizionamento del coperchio del Caricatore

Successivamente inserire il coperchio del Caricatore e chiuderlo ruotando il coperchio in senso orario.

9.2.2. Inserimento delle Capsule dosatrici

In primo luogo è necessario applicare l'Adattatore per Capsula dosatrice, disponibile a sua volta come accessorio, al posto del Cilindro del Contenitore (vedi i capitoli 8.2.4. "Smontaggio del Contenitore" e 8.2.5. "Montaggio del Contenitore", pagina 198); inserire quindi la Capsula dosatrice - con il coperchio rivolto verso l'alto - nel Adattatore per Capsula dosatrice.



La Capsula dosatrice inserita nel Adattatore per Capsula dosatrice

Infine riavvitare il Coperchio del Contenitore.



Avvitare il Coperchio del Contenitore

9.3. Set di Riempimento per 40 Capsule dosatrici

Il Set di Riempimento per 40 Capsule dosatrici è stato progettato per potere riempire contemporaneamente una quantità maggiore di Capsule dosatrici con materiale vegetale sminuzzato.

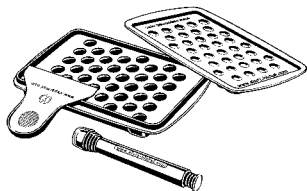

Set di Riempimento per 40 Capsule dosatrici

10. SOLID VALVE

10.1. Uso e funzionamento



I Materiali del Pallone non devono essere tenuti a portata di mano dei bambini poiché rappresentano un pericolo potenziale. Utilizzare solo tubi flessibile per forno o sacchetti da forno resistenti al calore, per uso alimentare, dal sapore neutro, in vendita in tutti i supermercati e drogherie.

10.1.1. Riempire il Contenitore

Rimuovere l'Inserito del Contenitore e riempire il Contenitore con la quantità desiderata di materiale vegetale sminuzzato.

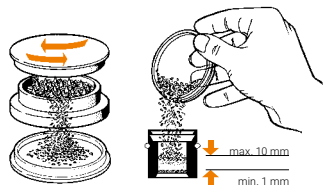

Riempire il Contenitore

Infine rimettere l'Inserito del Contenitore e facendo ciò abbassare il Filtro con l'aiuto del perno in modo tale che il contenuto nel Contenitore sia trattenuto tra i Filtri senza essere compresso.

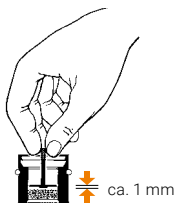

Inserire l'Inserito del Contenitore

Verificare se il Disco del Contenitore è ben posizionato nel Contenitore. Questo deve essere appoggiato al bordo superiore del Cilindro del Contenitore di acciaio inossidabile del Contenitore.

i Assicurarsi che i Filtri non siano contaminati da materiale vegetale. Al fine di garantire un funzionamento ottimale, si consiglia di pulire i Filtri con la Pennello per la Pulizia fornita dopo ogni vaporizzazione.

Mettere il Contenitore sul bocchettone di soffiaggio del Generatore d'Aria Calda. Inserire la pompa. Per fare ciò azionare il tasto/l'interruttore verde con la scritta "AIR". Sia il Contenitore che il materiale per vaporizzare devono essere riscaldati alcuni secondi prima che si possano liberare i vapori.

10. SOLID VALVE

ca. 5 sec

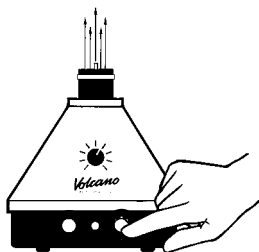

Riscaldare il materiale vegetale
alcuni secondi



Prima di inserire il Pallone con
Valvola sul Contenitore, tirarlo
fino a renderlo ben teso, cosic-
chè durante il riempimento il Pallone si
trovi verticalmente sul Generatore d'A-
ria Calda.

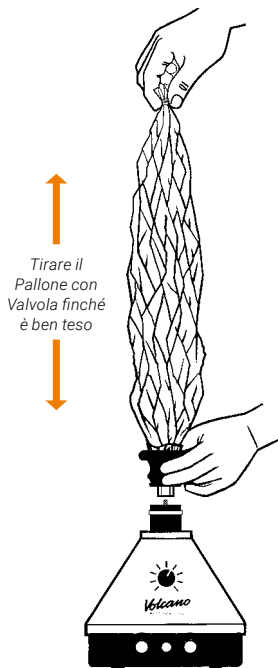

Tirare il
Pallone con
Valvola finché
è ben teso

Collegare la Valvola e il Pallone a que-
sta fissato con il Contenitore. Inoltre
appoggiare la Valvola dall'alto sul Con-
tenitore, finché le due pinze non sono
scattate in posizione. Così facendo, si
apre la Valvola. Ora il Pallone con Val-
vola si riempie lentamente con i vapori.

10. SOLID VALVE



Collegare il Pallone con Valvola
con il Contenitore

Riempire il Pallone con Valvola solo con la quantità di vapore che s'intende utilizzare nei prossimi 10 minuti. Non riempire il Pallone con Valvola completamente (sovrapressione), per evitare la perdita di vapori. È importante osservare lo sviluppo del vapore nel Pallone con Valvola (vedi il capitolo 5. "Fattori che influenzano la vaporizzazione", pagina 186).

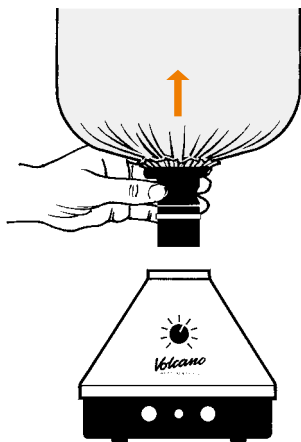

Rimuovere il Pallone con Valvola con Cotenitore

Apoggiare il Contenitore su una superficie insensibile al calore, come per es. queste Istruzioni per l'Uso e separare il Contenitore dalla Valvola, premendo le pinze situate sulla Valvola. Al momento della separazione dal Contenitore, la Valvola si chiude automaticamente da sola e i vapori che si trovano nel Pallone con Valvola non possono fuoriuscire.

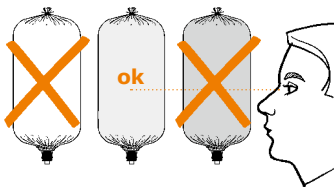

Osservare lo sviluppo del vapore

10. SOLID VALVE

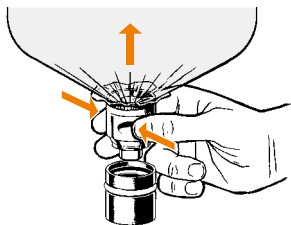

Separare il Pallone con Valvola dal Contenitore



Pericolo di ustioni!

In caso di inosservanza il Contenitore si può surriscaldare così tanto che al tatto potrebbe causare ustioni a le dita.



Non lasciare mai il Contenitore – eccetto per riempire il Pallone con Valvola – sul bocchettone di soffiaggio del VOLCANO CLASSIC finché il riscaldamento è inserito. In caso di inosservanza il Contenitore si può surriscaldare così tanto che al tatto potrebbe causare ustioni a le dita.



Pericolo di ustioni!

Non lasciare mai il Contenitore sul VOLCANO CLASSIC

Collegare il Boccaglio con la Valvola. Fare in modo che entrambe le pinze siano scattate in posizione.

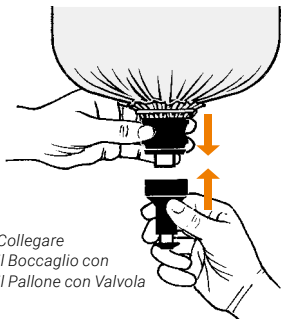

Collegare il Boccaglio con il Pallone con Valvola

Per l'inhalazione premere leggermente il Boccaglio con le labbra. In questo modo la Valvola si apre e possono essere inalati i vapori contenuti nel Pallone con Valvola. Non appena la pressione viene tolta dal Boccaglio, la Valvola si chiude automaticamente.

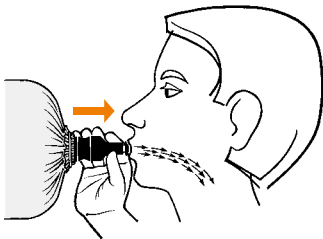

Premere con le labbra il Boccaglio e inspirare lentamente per alcuni secondi

10. SOLID VALVE



Per evitare la precipitazione dell'umidità nel Pallone con Valvola e minimizzare il rischio di una possibile contaminazione, non soffiare nel Pallone con Valvola.



Quando il contenuto del Pallone sta per esaurirsi, è possibile vuotare completamente quest'ultimo tendendolo e inalando il contenuto.

Tirare il
Pallone con
Valvola finché
è ben teso

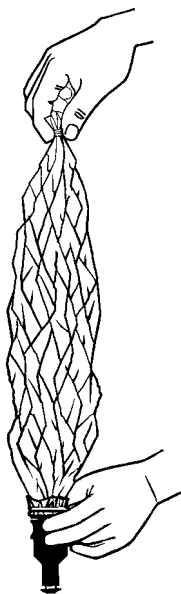

10.2. Pulizia e manutenzione

10.2.1. Boccaglio, Valvola e Contenitore

I componenti SOLID VALVE (Pallone con Valvola corredato di Boccaglio e Contenitore) devono essere puliti almeno ogni due settimane, per motivi igienici. Per evitare l'eventuale trasmissione di agenti patogeni, il Pallone con Valvola e Boccaglio deve essere utilizzato sempre dalla stessa persona e non da più persone collettivamente. Le parti devono essere regolarmente pulite in profondità per garantire un funzionamento senza difetti ed un sapore che non sia contaminato dallo sporco. Per motivi igienici, è necessario eseguire una pulizia accurata, nel caso in cui il SOLID VALVE debba essere utilizzata da altre persone. Quando si esegue la pulizia, occorre sostituire sempre anche il Pallone.

Per la pulizia manuale può essere usato alcool isopropilico con un panno di cotone o carta, oppure acqua calda con detersivo per stoviglie.

10. SOLID VALVE



Pulizia manuale con alcool isopropilico (70 %) oppure detersivo per stoviglie



Attenzione! L'alcol isopropilico è combustibile e facilmente infiammabile.



Rispettare assolutamente le avvertenze di sicurezza del produttore dell'alcool isopropilico!



Non immergere i pezzi di plastica per oltre mezz'ora nell'alcool isopropilico. Una durata maggiore a contatto con l'alcool isopropilico può provocare un cambiamento di colore o infragilimento delle parti di plastica.

Per la pulizia è possibile smontare il Boccaglio, la Valvola e il Contenitore in pochi secondi e poi rimontarli. Le parti del Boccaglio, della Valvola e del Contenitore possono essere lavate anche in lavastoviglie. I Filtri e le parti

dell'Inserto del Contenitore sono troppo piccoli per il lavaggio in lavastoviglie e potrebbero andare perduti. Prima di iniziare il montaggio lasciar asciugare bene tutte le parti.

Al termine della pulizia, controllare ogni singola parte rispetto a superfici danneggiate, incrinature, addolcimento o indurimento, imbrattamenti, scolorimenti e scartare i singole parti danneggiati.

10.2.1.1. Smontaggio del Boccaglio

Rimuovere la Parte del Labbro del Cilindro del Boccaglio estraendola dall'Alloggiamento del Boccaglio.

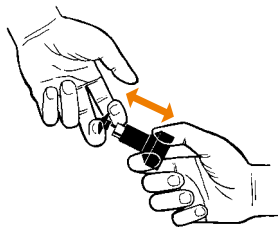

Estrarre la Parte del Labbro

10. SOLID VALVE

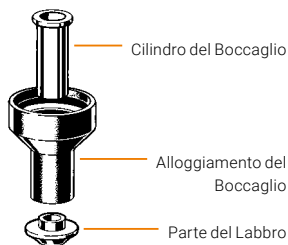

Il montaggio delle parti si compie in ordine inverso.

10.2.1.2. Smontaggio della Valvola

Allentare il Slipping e rimuovere il Pallone con Valvola assieme all'Anello di Fissaggio del Pallone. Poi mettere l'indice nell'estremità aperta del Cilindro della Valvola e premerlo fuori finché il Coperchio della Valvola si lascia svitare.



Allentare il Slipping

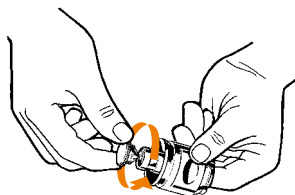

Svitare il Coperchio della Valvola

Rimuovere il Coperchio della Valvola e l'Anello di Tenuta della Valvola. Estrarre il Cilindro della Valvola con la Molla della Valvola dall'Alloggiamento di Valvola. In caso di difficoltà, si possono allentare le parti riscaldandole con l'immersione in acqua calda.

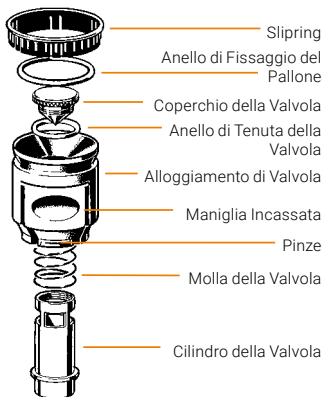

Il montaggio delle parti si compie in ordine inverso.

10. SOLID VALVE

10.2.1.3. Smontaggio dell'Inserto della Contenitore

L'Inserto del Contenitore si può semplicemente estrarre dal Contenitore. Smontare l'Inserto del Contenitore svitando il dado esagonale dal perno.

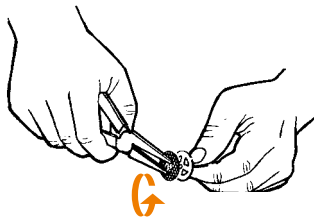

Smontaggio dell'Inserto del Contenitore

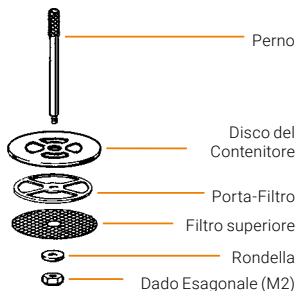

Il montaggio delle parti si compie in ordine inverso.

10.2.1.4. Smontaggio del Contenitore

Il Filtro inferiore va spinto verso l'alto fuori dal Contenitore. Con una pinzetta si può estrarre l'Anello del Contenitore.

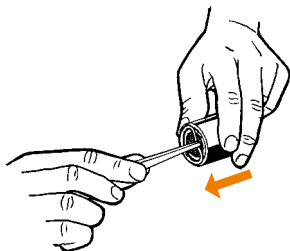

Estrarre con una pinzetta l'Anello del Contenitore

Ora si possono svitare il Alloggiamento del Contenitore e il Cilindro del Contenitore. In caso di difficoltà, si possono allentare le parti riscaldandole con l'immersione in acqua calda.

10. SOLID VALVE

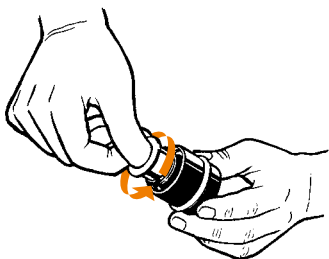

*Svitare il Cilindro del
Contenitore dall'Alloggiamento
del Contenitore*

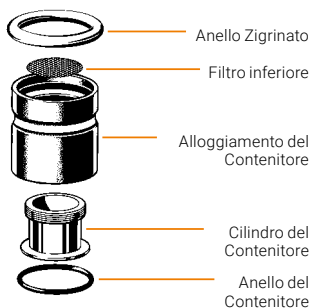

Il montaggio delle parti si compie in ordine inverso.

11. MONTAGGIO DEL PALLONE SUL EASY VALVE CON ADATTATORE DI PALLONE RISP. SOLID VALVE

Come alternativa al Pallone VOLCANO utilizzare solo tubi flessibile per forno o sacchetti da forno resistenti al calore, per uso alimentare e dal sapore neutro, in vendita in tutti i supermercati e drogherie. In nessun caso utilizzare altri sacchetti di plastica o pellicole. Il procedimento per la sostituzione del Pallone viene descritto qui di seguito.

Per l'uso di un Pallone viene tagliato via un pezzo del Materiale del Pallone della lunghezza di circa 50-60 cm e poi legato a una estremità.

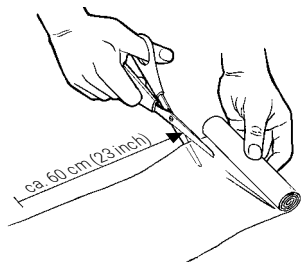

Tagliare un pezzo di 50-60 cm

Aprire il Tubo flessibile per il Pallone e usare il nastro di chiusura in dotazione per legare il tubo flessibile a una estremità.

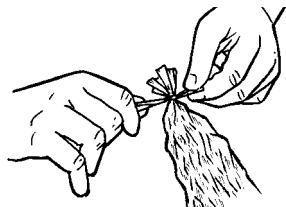

Legare il Pallone a una estremità

Poiché l'estremità aperta ha un diametro molto più grande rispetto alla Alloggiamento di Valvola, il materiale del pallone deve essere prima piegato in 16 pieghe. Portare in seguito Anello di Fissaggio del Pallone per circa 3 cm sull'estremità aperta del Pallone e quindi portare l'Anello di Fissaggio del Pallone con il Pallone sul Bocchettone della Valvola finché esso non si posiziona nell'intaglio per ciò previsto.

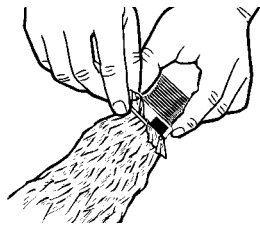

Fissare il Pallone alla Valvola

Suddividere le pieghe in modo regolare intorno al Bocchettone della Valvola prestando attenzione a che la Valvola penda diritto verso il basso quando il Pallone viene sollevato sull'estremità posteriore.

11. MONTAGGIO DEL PALLONE SUL EASY VALVE CON ADATTATORE DI PALLONE RISP. SOLID VALVE

Piegare verso l'interno l'estremità sporgente del Pallone. Assicurare il Pallone, tirando il Slipring sulla Valvola e sul primo Anello di Fissaggio del Pallone, così che tale Anello non sia più visibile e l'estremità sporgente del Pallone sia rivolta all'indietro.



Fissare il Pallone con il Slipring

Se necessario, tagliare con le forbici il collare sporgente. Fare attenzione a non bucare il Pallone.

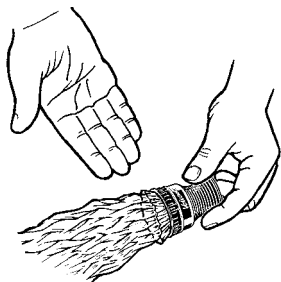

Pallone con Valvola pronto per l'uso

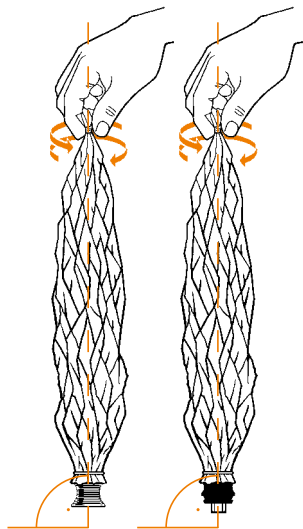

Orientare il Pallone con Valvola verticalmente



I Set di Palloni possono essere ordinati all'indirizzo internet www.storz-bickel.com.

12. DATI TECNICI

Tensione: 220-240 V / 50-60 Hz oppure 110-120 V / 50-60 Hz.

L'indicazione della tensione si trova sul lato inferiore (piastra di fondo) del Generatore d'Aria Calda.

Potenza del riscaldamento: 100 W

Potenza della pompa: 11 W

Temperatura di vaporizzazione:

regolazione da circa
130°C-230°C (266°F-446°F);

Quantità d'aria: ca. 12 l/min

Misure: 20,0 x 18,0 cm

Peso: ca. 1,6 kg

Apparecchio della classe di protezione I

Per lo scollegamento completo dalla rete staccare la spina.

Ci riserviamo il diritto di apportare modifiche tecniche.

Brevetti e disegni:

www.storz-bickel.com/patents



Fabbricante:

STORZ & BICKEL GmbH
In Grubenäcker 5-9
78532 Tuttlingen, Germania

13. SODDISFACIMENTO DEI REQUISITI LEGISLATIVI E NORMATIVI

Gli apparecchi sono conformi ai requisiti delle seguenti direttive CE:

Direttiva 73/23/CEE per apparecchi a bassa tensione

Direttiva 89/336/CEE relativa alla compatibilità elettromagnetica



Fabbricante:

STORZ & BICKEL GmbH
In Grubenäcker 5-9
78532 Tuttlingen, Germania

14. GARANZIA, RESPONSABILITÀ

14.1. Garanzia

La STORZ & BICKEL GmbH e la STORZ & BICKEL America Inc., quali venditrici, garantiscono al cliente l'assenza di vizi del prodotto ai sensi delle norme del diritto tedesco nella misura prevista dalle proprie condizioni generali di contratto (CGC), che sono alla base del contratto di compravendita. Un obbligo di garanzia per vizi della cosa di STORZ & BICKEL esiste ovviamente solo qualora il cliente abbia acquistato i prodotti direttamente da noi. In caso di acquisto tramite terzi sussistono in ogni caso degli obblighi di garanzia per vizi della cosa nei confronti di detti terzi, in merito ai quali STORZ & BICKEL non può esprimersi.

A titolo di chiarimento, in questa sede segnaliamo espressamente che la garanzia per vizi della cosa riguarda solamente l'eliminazione dei vizi iniziali, esistenti a dispetto di una manipolazione regolare del prodotto nel rispetto delle presenti Istruzioni per l'Uso e delle ulteriori informazioni per l'utilizzatore. Il normale logorio o la comune usura dei prodotti non costituisce un vizio rilevante per la garanzia per vizi della cosa. Se il cliente, nel quadro della riparazione o della manutenzione del prodotto, si rivolge a un'assistenza terza o utilizza prodotti terzi, l'obbligo di garanzia per vizi della cosa di STORZ & BICKEL sussiste solo qualora il cliente sia in grado di dimostrare che il vizio non è riconducibile al ricorso all'assistenza terza o all'uso dei prodotti terzi.

STORZ & BICKEL decide a propria discrezione se l'eliminazione di un vizio rilevante per la garanzia per vizi della cosa sia effettuata tramite riparazione o tramite fornitura di un nuovo prodotto.

L'affermazione dei diritti di garanzia per vizi della cosa deve essere indirizzata a STORZ & BICKEL GmbH, In Grubenäcker 5-9, 78532 Tuttlingen, Germania e, per i clienti statunitensi e canadesi, a STORZ & BICKEL America Inc., 1078 60th Street, Suite A, Oakland, CA 94608. Si prega di inviarci la merce difettosa integra e completa di fattura in un imballaggio secondario che eviti i danni durante il trasporto.

Al fine di evitare malintesi, segnaliamo che tutte le indicazioni sui nostri prodotti effettuate nelle presenti Istruzioni per l'Uso e in altre sedi non rappresentano garanzie di determinate caratteristiche o di una determinata durata, a meno che non si faccia esplicitamente riferimento all'esistenza di una tale garanzia.

14.2. Responsabilità

STORZ & BICKEL risponde dei danni causati dai propri prodotti nei confronti dei clienti ai sensi delle norme del diritto tedesco nella misura prevista dalle proprie CGC. Una responsabilità esiste solo per i danni causati in modo gravemente negligente o doloso, a meno che non si tratti di lesioni della vita, del corpo o della salute o a meno che la

14. GARANZIA, RESPONSABILITÀ

violazione non riguardi un importante obbligo contrattuale. In questi casi rispondiamo nei confronti dei clienti anche per la negligenza semplice.

14.3. Servizio di riparazione

Al di fuori dell'obbligo di garanzia per vizi della cosa, offriamo ai nostri clienti un servizio di riparazione competente. Una riparazione dei prodotti guasti della nostra azienda avviene dopo aver informato il cliente dei costi stimati e immediatamente dopo aver ricevuto il suo assenso.

14.4. Disposizioni sul diritto d'autore

Questo documento è protetto dal diritto d'autore e non può essere utilizzato in tutto o in parte senza il previo assenso scritto di STORZ & BICKEL ai sensi dei §§ 15 e seguenti della legge tedesca sul diritto d'autore.

de

en

fr

es

it

nl

Inhoudsopgave	pagina
1. Productoverzicht, Service	219
1.1. Productoverzicht VOLCANO CLASSIC	219
1.2. Productoverzicht EASY VALVE	220
1.3. Productoverzicht SOLID VALVE	220
1.4. Service	221
2. Verklaring van de tekens, Waarschuwingen, Veiligheidsinstructies	222
2.1. Verklaring van de tekens	222
2.2. Waarschuwingen	224
2.3. Veiligheidsinstructies	225
3. Doel	227
4. Plantenoverzicht	227
5. Invloedsfactoren bij het verdampen	228
5.1. Ademtechniek	229
6. Algemene aanwijzingen bij de VOLCANO CLASSIC	230
6.1. Uitpakken	230
6.2. Opstellen	230
6.3. Gebruik en bediening	230
6.4. Verzorging en onderhoud	230
6.5. Bewaring	231
6.6. Na storingen	231
6.7. Mogelijke storingen	232
7. Bediening van de VOLCANO CLASSIC	233
7.1. Ingebruikname	233
7.2. Opwarmen	233
7.3. Temperatuurinstelling	233

Inhoudsopgave	pagina
8. EASY VALVE.....	234
8.1. Gebruik en bediening	234
8.1.1. Vullen van de Vulkamer.....	234
8.2. Reiniging en verzorging	238
8.2.1. EASY VALVE Ventielballon met Mondstuk.....	238
8.2.2. Vulkamer met Vulkamerdeksel.....	238
8.2.3. Demontage van de Vulkamerdeksel.....	239
8.2.4. Demontage van de Vulkamer	240
8.2.5. Montage van de Vulkamer	241
9. Accessoires voor EASY VALVE	242
9.1. Doseercapsule-Adapter	242
9.2. Doseercapsules (voor eenmalig gebruik) en Bewaardoos	242
9.2.1. Vullen van de Doseercapsules met fijn gemalen plantenmateriaal	242
9.2.2. Plaatsen van de Doseercapsules	243
9.3. Vulset voor 40 Doseercapsules	243
10. SOLID VALVE	244
10.1. Gebruik en bediening	244
10.1.1. Vullen van de Vulkamer.....	244
10.2. Reiniging en verzorging.....	248
10.2.1. Mondstuk, Ventiel en Vulkamer	248

Inhoudsopgave	pagina
10.2.1.1. Demontage van het Mondstuk.....	249
10.2.1.2. Demontage van het Ventiel.....	250
10.2.1.3. Demontage van het Vulkamerinzetstuk	251
10.2.1.4. Demontage van de Vulkamer	251
11. Aanbrengen van de Ballon op de EASY VALVE met Ballonadapter c. q. SOLID VALVE.....	253
12. Technische gegevens.....	255
13. Naleving van de wettelijke eisen en normen.....	255
14. Vrijwaring, Aansprakelijkheid, Reparatiedienst	256
14.1. Vrijwaring	256
14.2. Aansprakelijkheid.....	256
14.3. Reparatiedienst	257
14.4. Copyright.....	257

1. PRODUCTOVERZICHT, SERVICE

1.1. Productoverzicht VOLCANO CLASSIC

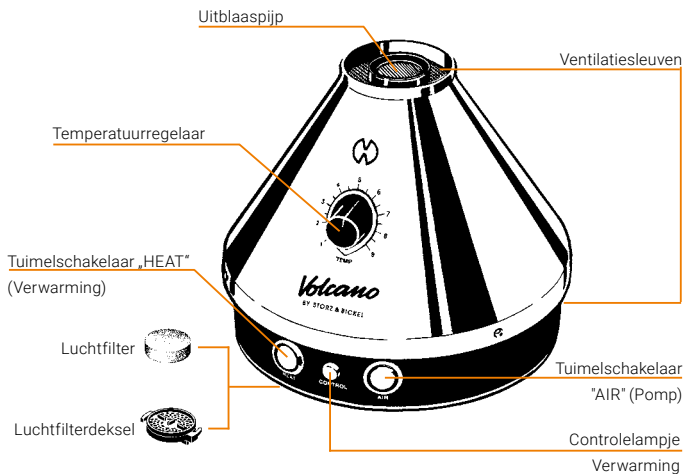

de

en

fr

es

it

nl

1. PRODUCTOVERZICHT, SERVICE

1.2. Productoverzicht EASY VALVE

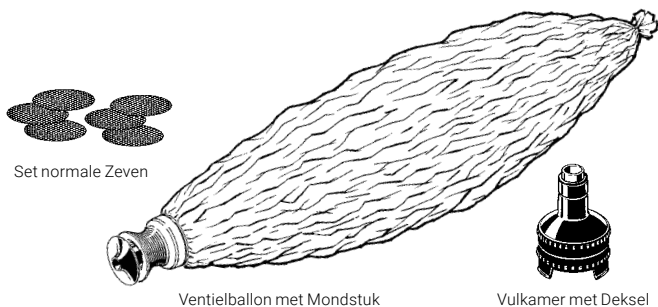

1.3. Productoverzicht SOLID VALVE

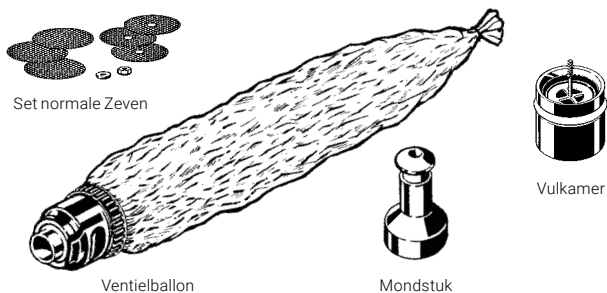

1. PRODUCTOVERZICHT, SERVICE

1.4. Service

Controleer of alle componenten bij de levering aanwezig zijn. Neem in afwijkende gevallen contact op met het STORZ & BICKEL Service Center.

Wendt u bij technische problemen, vragen over het apparaat en voor reparaties, aanspraak op garantie en afvoer van het apparaat tot het volgende adres::

STORZ & BICKEL GmbH

In Grubenäcker 5-9 · 78532 Tuttlingen, Duitsland

Voor serviceaanvragen moet u een RMA (Return merchandise authorization) starten via onze homepage: www.storz-bickel.com/rma.

de

en

fr

es

it

nl

2. VERKLARING VAN DE TEKENS, WAARSCHUWINGEN, VEILIGHEIDSinSTRUCTIES



Lees de volgende veiligheidsinstructies zorgvuldig en volledig door voordat het apparaat in gebruik wordt genomen!

Deze Gebruiksaanwijzing is een essentieel bestanddeel van de VOLCANO CLASSIC Verdampings-systeem en moet worden overhandigd aan de gebruiker.

De daarin opgenomen instructies moeten nauwgezet in acht worden

genomen, aangezien ze van uitermate groot belang zijn voor de veiligheid bij het opstellen, bij het gebruik en de instandhouding van de VOLCANO CLASSIC Verdampings-systeem.

Deze brochure moet zorgvuldig worden bewaard voor verdere raadpleging.

U kunt steeds de meest actuele versie van de VOLCANO CLASSIC Gebruiksaanwijzing downloaden van www.storz-bickel.com.

2.1. Verklaring van de tekens



Gebruiksaanwijzing opvolgen!



Symbol EU-conformiteit: Met deze teken bevestigt de fabrikant de conformiteit van de producten met de geldende richtlijnen en normen van de Europese Unie.



Voorzichtig! Heet oppervlak!



Waarschuwing!

Om lichamelijk letsel te voorkomen, moeten de aanwijzingen met deze tekens altijd in acht worden genomen.



Veiligheidsinstructie!

Om schade aan het product te voorkomen, moeten de aanwijzingen met deze tekens altijd in acht worden genomen.

2. VERKLARING VAN DE TEKENS, WAARSCHUWINGEN, VEILIGHEIDSINSTRUCTIES



Aanwijzing/tip!

Aanwijzingen voorzien van dit symbool geven technische informatie of aanvullende tips over het omgaan met de VOLCANO CLASSIC Verdampingssysteem.



Tegen zonlicht beschermen.



Symbool voor het serienummer - gevolgd door het serienummer van het product.



Symbool voor bestelnummer



Het apparaat is na 13 augustus 2005 op de markt gebracht. Het apparaat mag niet met het gewone huisvuil meegegeven worden. Het symbool van de afvalton met een kruis erdoorheen geeft aan dat er gescheiden ingezameld moet worden.



Beschermen tegen nattigheid en vocht.



Symbool voor de fabrikant - naast het symbool staat naam en adres van de fabrikant

de

en

fr

es

it

nl

2. VERKLARING VAN DE TEKENS, WAARSCHUWINGEN, VEILIGHEIDSINSTRUCTIES



2.2. Waarschuwingen

- Dit apparaat kan door kinderen vanaf 8 jaar en ouder en ook door personen met een fysieke, zintuiglijke of geestelijke beperking of met weinig ervaring of kennis worden gebruikt, als zij onder toezicht staan of worden geïnstrueerd over het veilige gebruik van het apparaat en de daaruit voortvloeiende gevaren begrijpen. Kinderen mogen niet met het apparaat spelen. Reiniging en onderhoud mogen niet zonder toezicht door kinderen worden uitgevoerd.
- Als de Netkabel van dit apparaat beschadigd is, moet deze worden vervangen door een speciale Netkabel die alleen bij de fabrikant of de klantenservice verkrijgbaar is.
- Het apparaat heeft hete oppervlakken om werkzame bestanddelen te laten verdampen. Deze oppervlakken mogen tijdens het gebruik niet worden aangeraakt
- Het apparaat mag alleen met de aanbevolen, te verdampen kruiden en plantendelen worden gebruikt. Het gebruik van andere stoffen kan tot vergiftiging of brandgevaar leiden.
- De verpakkingselementen (plastic zakken, piepschuim, dozen enz.) mogen niet in de handen van kinderen terechtkomen, aangezien ze een potentieel gevaar vormen.
- Zorg ervoor dat alle dampen, bijv. van brandbare reinigings- en desinfectiemiddelen, verdampt zijn voordat u de Heteluchtgenerator inschakelt.
- Zorg ervoor dat de Ventielballon met Mondstuk of de Slangunit met Mondstuk vrij is van inhaleerbare vreemde deeltjes.
- Hulpbehoevende personen mogen het apparaat alleen onder permanent toezicht gebruiken. Dikwijls worden de gevaren (bijv. verwurging met stroomkabel) verkeerd ingeschat, waardoor er gevaar van letsel kan bestaan.
- Het apparaat bevat kleine onderdelen die de luchtwegen blokkeren en tot verstikkingsgevaar leiden. Let er daarom op dat u de Heteluchtgenerator en de accessoires steeds buiten het bereik van baby's en kinderen bewaart.
- Laat de Heteluchtgenerator niet in de buurt van licht ontvlambare voorwerpen, bijvoorbeeld gordijnen, tafelkleden of papier, werken.

2. VERKLARING VAN DE TEKENS, WAARSCHUWINGEN, VEILIGHEIDSINSTRUCTIES

- Reparaties aan de Heteluchtgenerator mogen uitsluitend worden uitgevoerd door ons Service Center.
- Bij het openen van de Heteluchtgenerator dreigt levensgevaar, aangezien spanningvoerende componenten en aansluitingen worden blootgelegd.
- De Heteluchtgenerator mag in geen geval met een ingestoken stekker worden gerepareerd of getransporteerd.
- De ventilatiesleuven en de uitblaaspip van de Heteluchtgenerator mogen tijdens de werking of de afkoelfase niet worden dichtgehouden, afgedekt of verstopt.
- Raak de uitblaaspip en de Vulkamer niet aan in hete toestand.
- De Vulkamer mag alleen worden opgezet voor het vullen van de Ventielballon. Na het vullen van de Ventielballon moet de Vulkamer van de Heteluchtgenerator worden verwijderd, om een overmatige opwarming (gevaar voor verbranding) van de Vulkamer te vermijden.
- Houd geen lichaamsdelen of voorwerpen in de heteluchtstraal.
Gevaar voor verbranding!
- De Heteluchtgenerator mag niet in een vochtige of natte omgeving worden gebruikt.

- Raak de Heteluchtgenerator nooit aan met natte of vochtige lichaamsdelen.
- Gebruik de Heteluchtgenerator niet in een explosiegevaarlijke of ontvlambare atmosfeer.

De fabrikant aanvaardt geen enkele aansprakelijkheid voor beschadigingen, die veroorzaakt zijn door oneigenlijk, verkeerd of onoordeelkundig gebruik.



2.3. Veiligheidsinstructies

- Gebruik het apparaat niet als het Stroomkabel beschadigd is.
- Controleer de verpakking en de behuizing van de Heteluchtgenerator. Als de behuizing beschadigd is, dient u de apparaat per omgaande aan ons terug te sturen.
- Vóór de aansluiting van de Heteluchtgenerator moet worden gecontroleerd of de gegevens die vermeld staan op het typeplaatje aan de onderzijde van de Heteluchtgenerator overeenstemmen met de gegevens van het beschikbare stroomnet op de plaats van de installatie.
- Trek in geval van twijfel of storing tijdens het gebruik onmiddellijk de stekker uit het stopcontact.

2. VERKLARING VAN DE TEKENS, WAARSCHUWINGEN, VEILIGHEIDSinSTRUCTIES

- Bij twijfel moet men de elektrische installatie door een vakman laten controleren op inachtneming van de lokale veiligheidsvoorschriften.
- Het gebruik van verdeelkasten en/of verlengkabels wordt afgeraden. Indien absoluut noodzakelijk, mogen alleen producten met kwaliteitscertificatie (zoals bijv. UL, IMQ, VDE, +S enz.) worden gebruikt, voor zover de aangegeven vermogenswaarde het benodigde vermogen (A=ampère) van de aangesloten apparaten overschrijdt.
- Gebruik de Heteluchtgenerator op een stabiele en vlakke ondergrond, op voldoende afstand van warmtebronnen (oven, fornuis, schoorsteen, enz.) en op een plaats waar de omgevingstemperatuur niet onder +5°C (+41°F) kan zakken.
- Bewaar de Heteluchtgenerator op een droge, beschutte plek. Het Heteluchtgenerator mag in geen geval in vochtige ruimten (zoals badkamers enz.) worden opgesteld.
- Houd het Heteluchtgenerator adapter buiten het bereik van huisdieren (bijv. knaagdieren) en ongedierte. Deze kunnen de isolatie van het stroomkabel beschadigen.
- Trek nooit aan de Stroomkabel om de stekker uit het stopcontact te halen, maar trek direct aan de stekker.
- Steek geen voorwerpen in de openingen van het apparaat.
- Tijdens de werking mag de Heteluchtgenerator niet onbeheerd worden achtergelaten. Schakel de verwarming en pomp na gebruik uit.
- De Heteluchtgenerator mag alleen droog of eventueel met een vochtige doek worden gereinigd. Trek voordien steeds de stroomkabel uit het stopcontact. De Heteluchtgenerator mag in geen geval in water of in andere vloeistoffen worden ondergedompeld of met een directe water- of stoomstraal worden gereinigd.
- Stel de Heteluchtgenerator niet bloot aan regen. Gebruik de Heteluchtgenerator niet in bad of boven water.
- Zet nooit vloeistofreservoirs op de Heteluchtgenerator.
- Neem de Heteluchtgenerator nooit in gebruik, zolang hij nat of vochtig is. Als de Heteluchtgenerator nat geworden is, moet hij door ons Service Center worden gecontroleerd op eventuele beschadigingen aan elektrische onderdelen.
- Gebruik uitsluitend originele accessoires en reserveonderdelen van STORZ & BICKEL.

3. DOEL

Het VOLCANO CLASSIC Verdampingsstelsel is bedoeld voor de opwekking van geuren c.q. aroma's uit de hierna vermelde kruiden en plantendelen. De geuren en aroma's komen vrij door verdamping met behulp van hettelucht. Deze kunnen rechtstreeks aan de omgevingslucht afgegeven worden, of in de Ventielballon verzameld en vervolgens ingeademd worden.

Het VOLCANO CLASSIC Verdampingsstelsel is geen medisch product.

4. PLANTENOVERZICHT

Hierna volgt een overzicht van de planten, die geschikt zijn voor verdamping in het VOLCANO CLASSIC Verdampingsstelsel. De aroma's en geuren uit de hier vermelde plantenmaterialen kunnen worden verdampt.

Elk ander gebruik is oneigenlijk en potentieel gevaarlijk.

De Verdampers is niet bedoeld voor gebruik met tabak- of nicotineproducten.

Plantennaam	Botanische naam	Gebruikt deel van de plant	Temperatuurinstelling
Eucalyptus	Eucalyptus globulus	de bladeren	1 / 130°C (266°F)
Hop	Humulus lupulus	de kegels	3 / 154°C (309°F)
Kamille	Matriarca chamomilla	de bloemen	6 / 190°C (374°F)
Lavendel	Lavandula angustifolia	de bloemen	1 / 130°C (266°F)
Citroenmelisse	Melissa officinalis	de bladeren	2 / 142°C (288°F)
Salie	Salvia officinalis	de bladeren	6 / 190°C (374°F)
Tijm	Thymus vulgaris	het kruid	6 / 190°C (374°F)

4. PLANTENOVERZICHT



LET OP:

Bij gezondheidsproblemen dient u uw arts of apotheker te raadplegen. Het is goed mogelijk dat een plant allergische reacties veroorzaakt bij de gebruiker. In dit geval is het ten stelligste af te raden, deze plant verder te gebruiken.

Gebruik alleen delen van planten, die vermeld zijn in deze lijst en die volgens de richtlijnen van de Europese farmacopee (of vergelijkbaar) onder andere werden gecontroleerd op echtheid, zuiverheid en ziekteverwekkers. In de apotheek kunnen dergelijke planten of delen van planten worden gekocht.

De inachtneming van de volgende instructies is belangrijk, om het VOLCANO CLASSIC Verdampingsstelsel met het door u gebruikte plantenmateriaal optimaal te kunnen instellen voor uw persoonlijke behoeften.

5. INVLOEDSFACTOREN BIJ HET VERDAMPEN

De hoeveelheid van de aroma's en geuren die in een Ventielballon worden opgelost, wordt beïnvloed door de volgende factoren:

1. Kwaliteit: Het aandeel van de verdampbare aroma's en geuren in het desbetreffende plantenmateriaal.
2. Kwantiteit: De hoeveelheid van het verdampingsmateriaal in de Vulkaamer dat wordt doorstroomt.
3. Oppervlak: Hoe fijner de planten fijngemaakt zijn, des te groter wordt

het oppervlak waarvan de aroma's en geuren bij het verdampingsproces kunnen vrijkomen.

4. Temperatuur: Hoe hoger de temperatuur, des te meer aroma's en geuren in één keer vrijkomen.

Houd er rekening mee dat een temperatuurverhoging altijd het laatste middel moet zijn, aan gezien het plantenmateriaal bij hogere temperaturen sterker geroosterd smaakt.

5. EINVLOEDSFACTOREN BIJ HET VERDAMPEN

Aangezien de ingrediënten van de planten op een zachte manier vrijkomen, kan het verdampingsproces met dezelfde Vulkamerinhoud, afhankelijk van de vier bovengenoemde factoren, meermaals worden herhaald tot alle aroma's en geuren volledig vrijgekomen zijn. Daarbij kan men alvorens de Ventielballon opnieuw te vullen, de inhoud uit de Vulkamer verwijderen en nogmaals fijnmaken, zodat het oppervlak van het uitgangsmateriaal groter wordt. Een hogere temperatuur zou eveneens meer dampen vrijgeven, maar heeft een negatieve invloed op de smaak. Wanneer er bij een maximale temperatuur geen zichtbare dampen meer worden gevormd, is het verdampingsmateriaal volledig opgebruikt en moet het worden vervangen door nieuw materiaal. Omwille van de smaak is het echter aan te bevelen het verdampingsmateriaal reeds eerder te vervangen.

Het is belangrijk om de dampontwikkeling in de Ventielballon te observeren. Een fijne, witte nevel is aangenaam om in te ademen. Hoe dichter de damp, des te meer wordt de smaak negatief beïnvloed.

Bij een zeer hoge intensiteit (dichtheid) van de dampen kan de concentratie van de aroma's en geuren de luchtwegen irriteren. In dit geval moet de temperatuur worden verlaagd.

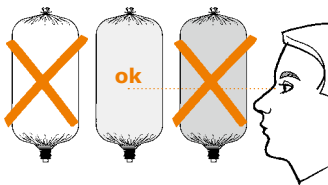

Dampontwikkeling observeren

De Ventielballon moet niet volledig worden gevuld, vaak volstaat het om de Ballon slechts voor de helft of minder te vullen om de gewenste werking te bereiken.

De Ventielballon is niet geschikt om de dampen gedurende een langere tijd te bewaren, aangezien deze na een tijdje (enkele uren) condenseren op de Ballonhulsel. Doe slechts zo veel materiaal in de Ventielballon, als binnen 10 minuten kan worden ingeademd.

5.1. Ademtechniek



Het apparaat mag niet gebruikt worden als de gebruiker een aandoening heeft aan luchtwegen of longen. De dampen kunnen afhankelijk van de dichtheid luchtwegen en longen prikkelen, wat kan leiden tot hoesten.

Inhaleer slechts half zo veel als u eigenlijk kunt. Houd de adem enkele seconden in en adem dan langzaam weer uit. Het is aan te bevelen om u heel bewust te concentreren op het ademen.

6. ALGEMENE AANWIJZINGEN BIJ DE VOLCANO CLASSIC

6.1. Uitpakken

Neem de Heteluchtgenerator en de accessoires uit de verpakking. Controleer meteen na het uitpakken of de Heteluchtgenerator, de accessoires, de stroomkabel en de stekker in orde en compleet zijn. Verwittig bij beschadigingen onmiddellijk de verkoper of de besteller.



De verpakkingselementen (plastic zakken, piepschuim, dozen enz.) mogen niet in de handen van kinderen terecht komen, aangezien ze een potentieel gevaar vormen.

Laat ter wille van het milieu geen verpakkingselementen in de natuur achter en gooi ze volgens de voorschriften weg.

Wij raden aan de originele verpakking te bewaren voor eventueel later gebruik (transport, STORZ & BICKEL Service Center, enz.).

6.2. Opstellen

Voordat de Heteluchtgenerator wordt opgesteld moet men controleren of de gegevens op het typeplaatje aan de onderzijde van de apparaat overeenstemmen met de gegevens van het plaatselijke stroomnet. De elektrische installatie moet op alle gebieden voldoen aan de huidige overheidsvoorschriften.

Plaats de Heteluchtgenerator op een plat en stabiel oppervlak.

Zorg ervoor, dat de stroomkabel niet wordt beschadigd door knikken, knellen of strak spannen.



Een onjuiste opstelling kan leiden tot lichamelijk letsel en materiële schade, waarvoor de fabrikant niet aansprakelijk kan worden gesteld.



6.3. Gebruik en bediening



De Heteluchtgenerator werd ontwikkeld voor het verdampen van de in het plantenoverzicht vermelde plantenmaterialen. Elk ander gebruik is oneigenlijk en potentieel gevaarlijk.

De gebruiker moet voor het gebruik en het onderhoud altijd de aanwijzingen in deze Gebruiksaanwijzing opvolgen.

Bij twijfel en storing moet de Heteluchtgenerator onmiddellijk worden uitgeschakeld en moet de stekker uit het stopcontact worden getrokken. Probeer in geen geval de schade zelf te herstellen en neem rechtstreeks contact op met ons Service Center.

Laat het apparaat na gebruik afkoelen voordat het wordt opgeborgen.

6.4. Verzorging en onderhoud

Voor elk onderhoud moet het apparaat worden uitgeschakeld en moet de stekker uit het stopcontact worden getrokken.

6. ALGEMENE AANWIJZINGEN BIJ DE VOLCANO CLASSIC

Aan de onderzijde van de Heteluchtgenerator bevindt zich het Luchtfilter. Controleer het Luchtfilter elke 4 weken op verontreiniging en vervang het indien nodig. Draai het Luchtfilterdeksel daarvoor tegen de klok in en verwijder het Luchtfilter.



Montage van de onderdelen in omgekeerde volgorde

Bij verontreiniging alleen met een vochtige doek schoonmaken. Gebruik geen schurende of krassende hulpmiddelen zoals staalwol, metalen borstels, naalden, ongeschikte kunststof sponzen enz. en agressieve reinigingsmiddelen. Reinig de behuizing met een zachte doek, eventueel samen met een mild reinigingsmiddel (zeepsop).

6.5. Bewaring

Bewaar de Heteluchtgenerator op een droge en tegen weersinvloeden beschermde plek en buiten het bereik van kinderen of onbekwame personen.

6.6. Na storingen

Haal de stekker onmiddellijk uit het stopcontact.

Breng de Heteluchtgenerator in de originele verpakking of op een andere wijze goed verpakt naar onze Service Center ter reparatie.

Gooi de Heteluchtgenerator niet gewoon weg als hij onherstelbare schade heeft opgelopen. Aangezien hij bestaat uit hoogwaardige, volledig recyclebare componenten, moet hij worden ingeleverd bij uw gemeentelijk inzamelen recyclingbedrijf of worden gestuurd naar ons Service Center voor opslag.

de

en

fr

es

it

nl

6. ALGEMENE AANWIJZINGEN BIJ DE VOLCANO CLASSIC

6.7. Mogelijke storingen

Mocht het apparaat na aansluiting van de stroom niet probleemloos werken, controleer de Heteluchtgenerator dan met behulp van de aanwijzingen in de volgende tabel:

Probleem	Mogelijke oorzaken/Oplossing
Er wordt geen aerosol gevormd.	Controleer of de ingestelde en de feitelijke temperatuur overeenkomen. Controleer of Vulkamer en/of Ventielballon correct zijn bevestigd. Controleer of er zich verse, ongebruikte plantenmateriaal in de Vulkamer bevindt.
Ventielballon vult zich niet.	Controleer of de pomp aanstaat. Controleer of Vulkamer en/of Ventielballon correct zijn bevestigd.
Plantaardige deeltjes in Ventielballon (bij gebruik van plantenmateriaal).	Vulkamer met Deksel reinigen en controleren of de Zeef in het Vulkamerdeksel verstopt is of dat deze onjuist in de daarvoor bestemde gleuf is geplaatst. Controleer of de Vulkamer volgens de Gebruiksaanwijzing gereinigd is.

 Mochten de voorgaande aanwijzingen geen resultaat hebben en bij alle andere storingen of hier niet vermelde problemen, haal dan onmiddellijk de stekker uit het stopcontact en neem contact op met ons Service Center.

 Open de Heteluchtgenerator niet! Zonder speciaal gereedschap en specifieke kennis zal iedere poging om het apparaat te ope-

nen leiden tot schade aan het apparaat. Bij een dergelijke poging vervallen de garantierechten.

Probeer in geen geval de schade zelf te herstellen. Neem rechtstreeks contact op met onze Service Center.

7. BEDIENING VAN DE VOLCANO CLASSIC

7.1. Ingebruikname



Tijdens de werking mag het apparaat niet onbeheerd worden achtergelaten. Plaats de VOLCANO CLASSIC op een plat en stabiel oppervlak. Controleer of de netspanning overeenstemt met de gegevens op het apparaat. De stroomkabel en de stekker moeten in foutloze toestand zijn. De VOLCANO CLASSIC mag alleen worden aangesloten op een correct geïnstalleerd (geaard) stopcontact. De aarding van de Heteluchtgenerator is verplicht. De fabrikant aanvaardt geen enkele aansprakelijkheid, wanneer deze preventiemaatregel voor ongevallen niet wordt nageleefd.

7.2. Opwarmen

Schakel de verwarming in. Druk daarvoor op de rode tuimelschakelaar met de aanduiding "HEAT". De tuimelschakelaar gaat branden en signaleert zo, dat de verwarming in werking gesteld is. Tegelijkertijd signaleert het oplichten van het gele controlelampje het opwarmingsproces. Het opwarmen van het verwarmingsblok kan afhankelijk van de ingestelde temperatuur tot 5 minuten duren.

Zodra het gele controlelampje dooft, is het opwarmingsproces van het verwarmingsblok voltooid en de ingestelde temperatuur bereikt. Als de temperatuur in het verwarmingsblok daalt, dan wordt het automatisch opnieuw opgewarmd. Dit wordt gesignaleerd door het oplichten van het gele controlelampje.

7.3. Temperatuurstelling

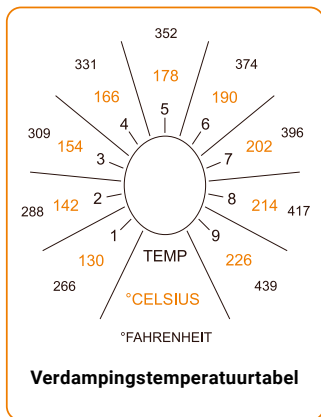

De verdampingstemperatuur schommelt bij de aangegeven waarden door het opwarmings- en afkoelproces van het verwarmingsblok altijd met $\pm 5^{\circ}\text{C}$ ($\pm 9^{\circ}\text{F}$). Dus bijv. bij niveau 6 van 185°C tot 195°C (365°F tot 383°F). Selecteer de gewenste temperatuur met de draaiknop van de temperatuurregelaar.

7. BEDIENING VAN DE VOLCANO CLASSIC

Selecteer de gewenste temperatuur met de draaiknop van de temperatuurregelaar.



Temperatuur selecteren

8. EASY VALVE

8.1. Gebruik en bediening

8.1.1. Vullen van de Vulkamer

Neem het Vulkamerdeksel van de Vulkamer door dit tegen de wijzers van de klok open te draaien.



Vulkamerdeksel verwijderen

Vul de Vulkamer met de gewenste hoeveelheid fijngemaakt plantenmateriaal.

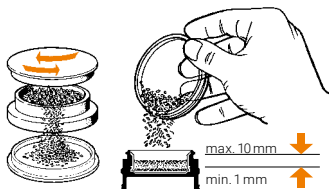

Vullen van de Vulkamer

Schroef vervolgens het Vulkamerdeksel opnieuw vast.



Vulkamerdeksel vastschroeven

8. EASY VALVE

i Zorg ervoor dat de Zeven niet verontreinigd zijn met plantenmateriaal. Om een optimale functie te garanderen is het aan te bevelen om de Zeven na elke verdamping te reinigen met de meegeleverde Reinigingsborstel.

Zet de Vulkamer met Deksel op de uitblaaspijp van de Heteluchtgenerator en laat de Vulkamer vastklikken. Schakel de pomp in. Druk op de groene toets/schakelaar met de aanduiding "AIR". Zowel de Vulkamer als het verdampingsmateriaal moeten eerst enkele seconden worden opgewarmd, voordat de dampen kunnen vrijkomen. Verwijder het Mondstuk alvorens de Ventielballon aan te brengen.



Het plantenmateriaal enkele seconden opwarmen

i Trek de Ventielballon strak voordat hij op de Vulkamer wordt geplaatst, zodat de Ballon bij het vullen verticaal op de Heteluchtgenerator staat.

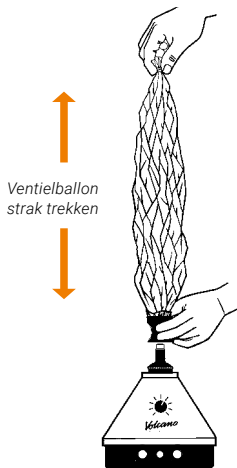

Plaats de Ventielballon op de Vulkamer en laat hem vastklikken. De Ventielballon wordt nu gevuld met de dampen.

Vul de Ventielballon slechts met zo veel dampen, als waarschijnlijk in de volgende 10 minuten worden gebruikt. Vul de Ventielballon niet volledig (overdruk), om verlies van dampen te vermij-

8. EASY VALVE

den. Het is belangrijk, de dampontwikkeling in de Ventielballon te observeren (zie hoofdstuk 5. "Invloedsfactoren bij het verdampen", pagina 228).

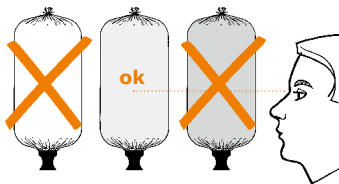

Dampontwikkeling observeren

Schakel de pomp uit en neem de Ventielballon samen met de Vulkamer weg wanneer de Ballon gevuld is. Neem het Vulkamerdeksel daarvoor vast aan de noppen rondom.

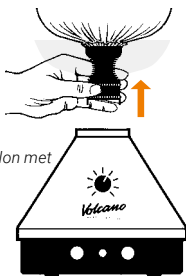

De Ventielballon met Vulkamer verwijderen



Gevaar voor verbranding!



Raak geen onderdelen van de Vulkamer aan (behalve de daarvoor bestemde noppen), zolang deze na het vullen van een Ventielballon nog niet afgekoeld zijn.



Gevaar voor verbranding!

Laat de Vulkamer nooit op de VOLCANO CLASSIC staan

De Vulkamer – behalve voor het vullen van de Ventielballon – nooit op de uitblaaspijp van de VOLCANO CLASSIC laten staan, zolang de verwarming ingeschakeld is. Bij niet-inachtneming kan de Vulkamer zo sterk verhitten, dat men zijn vingers daaraan kan verbranden. Maak de Ventielballon los van de Vulkamer. Het Ventiel sluit vanzelf bij het losmaken en de dampen die zich in de Ventielballon bevinden kunnen niet ontsnappen.

8. EASY VALVE

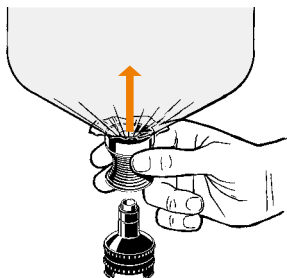

Maak de Ventielballon los van de Vulkamer

Steek het Mondstuk in het Ventiel en laat het vastklikken.

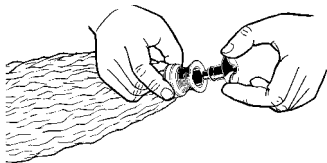

Ventielballon en Mondstuk verbinden

Druk voor gebruik met de lippen lichtjes tegen het Mondstuk. Daardoor opent het Ventiel en de dampen uit de Ventielballon kunnen worden ingeademd. Zodra de druk van het Mondstuk wordt genomen, sluit het Ventiel vanzelf.

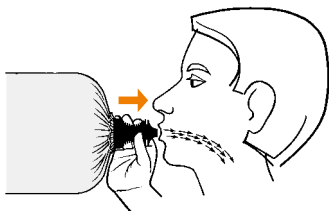

Met de lippen tegen het Mondstuk drukken en adem langzaam einige seconden in



Om vochtneerslag in de Ventielballon te voorkomen en het risico van mogelijke besmetting te minimaliseren: niet in de Ventielballon blazen.



Als de Balloninhoud op raakt, kan de Ventielballon door strak trekken en vervolgens inhale- ren volledig leeg worden gemaakt.

de

en

fr

es

it

nl

8. EASY VALVE

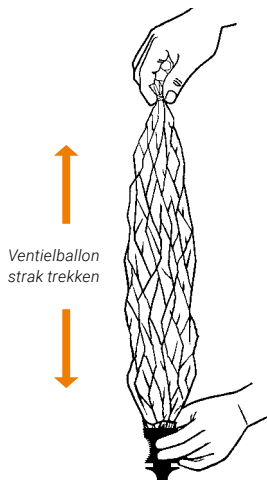

8.2. Reiniging en verzorging

8.2.1. EASY VALVE Ventielballon met Mondstuk

De EASY VALVE Ventielballon met Mondstuk is onderhoudsvrij en dient uit hygiënisch oogpunt om de twee weken vervangen te worden door een nieuwe Ventielballon met Mondstuk. Om een eventuele overdracht van ziekteverwekkers te voorkomen, mag een Ventielballon met Mondstuk uitsluitend door één persoon en niet door meerdere personen gebruikt worden.

8.2.2. Vulkamer met Vulkamerdeksel



Laat de Vulkamer en het Deksel afkoelen alvorens ze te demonteren.

De onderdelen van de Vulkamer moeten regelmatig grondig worden gereinigd om een foutloze werking en een zuivere smaak te garanderen. Als het apparaat door anderen gebruikt gaat worden, is een reiniging van de Vulkamer met Deksel uit hygiënisch oogpunt vereist. Als er een nieuwe Ventielballon met Mondstuk gebruikt wordt, dient ook in dit geval eerst de Vulkamer gereinigd te worden. Voor de handmatige reiniging kan isopropylalcohol met papieren of katoenen doeken, of warm water met afwasmiddel worden gebruikt.

De Vulkamer en het Deksel kunnen voor reinigingsdoeleinden in enkele seconden worden gedemonteerd en opnieuw gemonteerd. De onderdelen van de Vulkamer en het Deksel kunnen ook in de vaatwasser worden gereinigd. De Zeven, de Dekselring en de Vulkamerclips zijn daarvoor echter te klein en zouden verloren kunnen gaan.

Laat alle onderdelen goed drogen voor de montage.

8. EASY VALVE



Handmatige reiniging isopropylalcohol (70 %) of reinigingsmiddel



Voorzichtig! Isopropylalcohol is brandbaar en gemakkelijk ontvlambaar!



De veiligheidsvoorschriften van de fabrikant van de isopropylalcohol moeten in acht worden genomen!



Kunststofdelen niet langer dan een half uur in isopropylalcohol leggen. Langdurig contact met isopropylalcohol kan leiden tot verkleuringen of brosheid van de kunststof onderdelen.

Controleer alle onderdelen na de reiniging op beschadigde oppervlakken, scheurvorming, verzachting of verharding, verontreinigingen, vervorming en verkleuringen, en houd beschadigde onderdelen apart.

8.2.3. Demontage van de Vulkamerdeksel

Druk de bovenste Zeef er bijv. met behulp van de steel van de meegeleverde Reinigingsborstel van boven naar beneden uit.

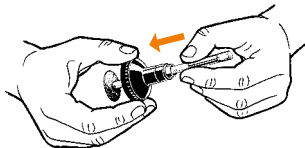

Bovenste Zeef met behulp van de Reinigingsborstel uitdrukken

Druk de Dekselcilinder naar beneden uit de Dekselbehuizing. Daarbij wordt de Dekselring afgestroopt.

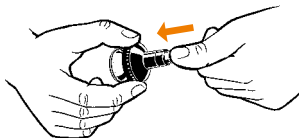

Dekselcilinder uit de Dekselbehuizing drukken

8. EASY VALVE

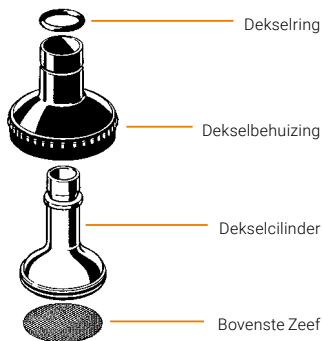

Montage van de onderdelen in omgekeerde volgorde.



De bovenste Zeef moet zorgvuldig in de daarvoor voorziene groef worden geplaatst. Als dit niet gebeurt, kunnen plantenpartikels in de Ventielballon terechtkomen en worden ingeademd.

8.2.4. Demontage van de Vulkamer

Druk de onderste Zeef naar boven uit de Vulkamercilinder. Druk de Vulkamercilinder naar boven uit de Vulkamerbehuizing.

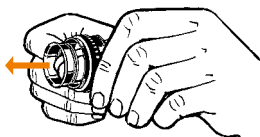

Vulkamercilinder naar boven uit de Vulkamerbehuizing drukken

De drie Vulkamerclips worden door het uitdrukken van de Vulkamercilinder losgemaakt en vallen uit de Vulkamerbehuizing.

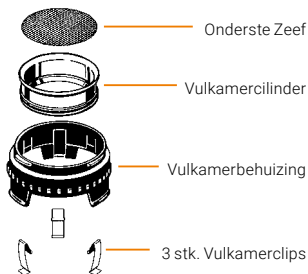

8. EASY VALVE

8.2.5. Montage van de Vulkamer

Druk de Vulkamercilinder langs boven in de Vulkamerbehuizing en laat hem vastklikken.

Zet de Vulkamerclips in de daarvoor voorziene openingen aan de voet van de Vulkamerbehuizing.

Let op de correcte positie van de Vulkamerclips, zoals afgebeeld op de detailtekening.

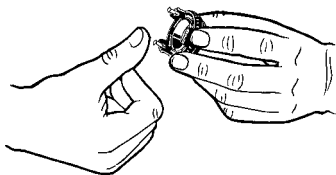
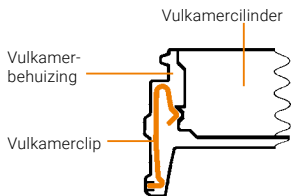

Vulkamerclips plaatsen

Plaats de Zeef langs boven in de Vulkamer. Vulkamerdeksel vastschroeven.

de

en

fr

es

it

nl

9. ACCESSORIES VOOR EASY VALVE

9.1. Doseercapsule-Adapter

i Voor de verdamping van kleinere hoeveelheden plantenmateriaal is de Doseercapsule-Adapter geschikt, die verkrijgbaar is als accessoire, samen met de Doseercapsule.

De Doseercapsule-Adapter wordt gebruikt in plaats van de Vulkamer-cilinder (zie hoofdstukken 8.2.4. "Demontage van de Vulkamer" en 8.2.5. "Montage van de Vulkamer", pagina 240.)

9.2. Doseercapsules (voor eenmalig gebruik) en Bewaardoos

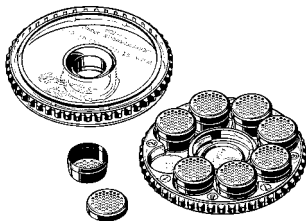

Doseercapsules met Bewaardoos

Met de Doseercapsules, die als accessoire verkrijgbaar zijn, kunt u fijn gemalen plantenmateriaal op voorraad gebruiken en in het Magazijn bewaren tot het gebruik. Dit maakt het gebruik eenvoudiger.

9.2.1. Vullen van de Doseercapsules met fijn gemalen plantenmateriaal

Het plantenmateriaal moet vervolgens met de bijgevoegde Kruidenmolen worden verkleind.

Elke Doseercapsule kunt u vullen met fijn gemalen plantenmateriaal en in het Magazijn op voorraad bewaren tot het gebruik.



Doseercapsule met verwijderd deksel

Maal de plantenmateriaal fijn en vul de Doseercapsule met behulp van het deksel van de Bewaardoos (trechter).



Doseercapsule bij het vullen met deksel van de Bewaardoos (trechter)

Breng het deksel van de Doseercapsule weer aan. Herhaal het vullen net zo vaak tot het gewenste aantal Doseercapsules is gevuld. Plaats deze daarna in de Bewaardoos. De Bewaardoos heeft ruimte voor acht Doseercapsules.

9. ACCESSORIES VOOR EASY VALVE

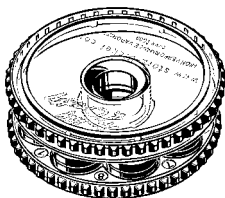

Deksel van de Bewaardoos aanbrengen

Breng daarna het deksel van de Bewaardoos weer aan en draai deze rechtsom dicht.

9.2.2. Plaatsen van de Doseercapsules

Allereerst moet de Doseercapsule-Adapter, die eveneens verkrijgbaar is als accessoire, worden gebruikt in plaats van de Vulkamercilinder (zie hoofdstukken 8.2.4. "Demontage van de Vulkamer" en 8.2.5. "Montage van de Vulkamer", pagina 240.) Plaats daarna de Doseercapsules - met het deksel naar boven - in de Doseercapsule-Adapter.



De Doseercapsules die worden gebruikt in de Doseercapsule-Adapter

Schroef vervolgens het Vulkamerdeksel opnieuw vast.



Vulkamerdeksel vastschroeven

9.3. Vulset voor 40 Doseercapsules

De Vulset voor 40 Doseercapsules is ontwikkeld om een grotere hoeveelheid Doseercapsules gelijktijdig met het gemalen plantaardige materiaal te vullen.

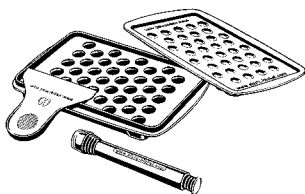

Vulset voor 40 Doseercapsules

10. SOLID VALVE

10.1. Gebruik en bediening



De Ballonmaterialen mogen niet toegankelijk worden gemaakt aan kinderen, aangezien ze een potentieel gevaar vormen. Gebruik uitsluitend hittebestendige, levensmiddelenlechte en smaakneutrale bakfolies of braadzakken, zoals verkrijgbaar in vele drogisterijen en supermarkten.

10.1.1. Vullen van de Vulkamer

Verwijder het Vulkamerinzetstuk en vul de Vulkamer met de gewenste hoeveelheid fijnge maakt plantenmateriaal.

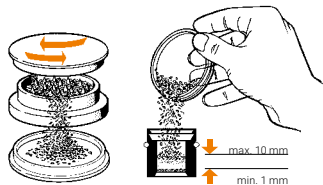

Vullen van de Vulkamer

Plaats het Vulkamerinzetstuk vervolgens terug en laat de Zeef daarbij met behulp van de stift zo ver zakken, dat de inhoud in de Vulkamer tussen de Zeven losjes gefixeerd is.

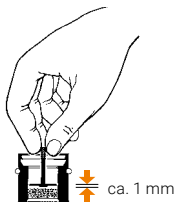

Vulkamerinzetstuk plaatsen

Let op de correcte positie van de Vulkamerschijfje in de Vulkamer. Deze moet op de bovenste rand van de Vulkamer-cilinder uit roestvrij staal zitten.



Zorg ervoor dat de Zeven niet verontreinigd zijn met plantenmateriaal. Om een optimale functie te garanderen is het aan te bevelen om de Zeven na elke verdamping te reinigen met de meegeleverde Reinigingsborstel.

Zet de Vulkamer op de uitblaaspomp van de Heteluchtgenerator. Schakel de pomp in. Druk op de groene toets/schakelaar met de aanduiding "AIR". Zowel de Vulkamer als het verdampingsmateriaal moeten eerst enkele seconden worden opgewarmd, voordat de dampen kunnen vrijkomen.

10. SOLID VALVE

ca. 5 sec

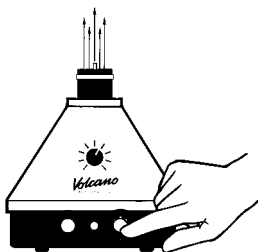

Het plantenmateriaal enkele seconden opwarmen



Trek de Ventielballon strak voordat hij op de Vulkamer wordt geplaatst, zodat de Ballon bij het vullen verticaal op de Hete-luchtgenerator staat.

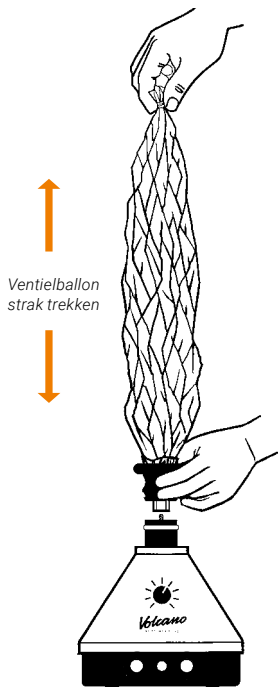

Verbind het Ventiel en de daaraan bevestigde Ballon met de Vulkamer. Zet het Ventiel daarvoor langs boven op de Vulkamer tot de beide klemelementen vergrendeld zijn. Het Ventiel wordt daardoor geopend. De Ventielballon wordt nu langzaam gevuld met de dampen.

10. SOLID VALVE



De Ventielballon met de Vulkamer verbinden

Vul de Ventielballon slechts met zo veel dampen, als waarschijnlijk in de volgende 10 minuten worden gebruikt. Vul de Ventielballon niet volledig (overdruk), om verlies van dampen te vermijden. Het is belangrijk, de dampontwikkeling in de Ventielballon te observeren (zie hoofdstuk 5. "Invloedsfactoren bij het verdampen", pagina 228).

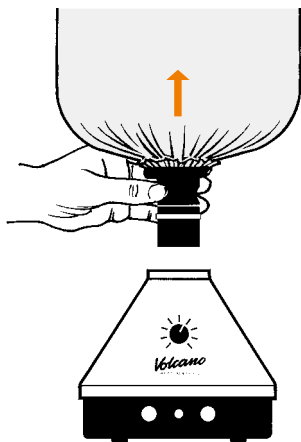

De Ventielballon met Vulkamer verwijderen

Zet de Vulkamer neer op een hitte-ongevoelige ondergrond, zoals bijv. deze Gebruiksaanwijzing, en maak de Vulkamer en het Ventiel van elkaar los door de klemelementen aan het Ventiel samen te drukken. Het Ventiel sluit bij het losmaken van de Vulkamer vanzelf en de dampen die zich in de Ventielballon bevinden kunnen niet ontsnappen.

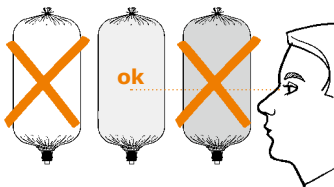

Dampontwikkeling observeren

10. SOLID VALVE

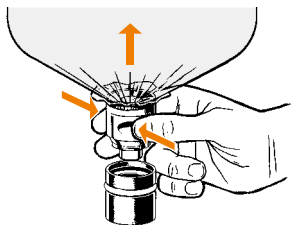

De Ventielballon losmaken van de Vulkamer



Gevaar voor verbranding!

Raak geen onderdelen van de Vulkamer aan (behalve de daarvoor bestemde noppen), zolang deze na het vullen van een Ventielballon nog niet afgekoeld zijn.



De Vulkamer – behalve voor het vullen van de Ventielballon – nooit op de uitblaaspijp van de VOLCANO CLASSIC laten staan, zolang de verwarming ingeschakeld is. Bij niet-inachtneming kan de Vulkamer zo sterk verhit zijn, dat men zijn vingers daaraan kan verbranden.



Gevaar voor verbranding!

Laat de Vulkamer nooit op de VOLCANO CLASSIC staan

Verbind het Mondstuk met het Ventiel. Zorg ervoor, dat beide klemelementen vergrendeld zijn.

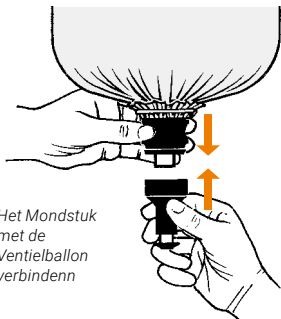

Het Mondstuk met de Ventielballon verbindenn

Druk voor gebruik met de lippen lichtjes tegen het Mondstuk. Daardoor opent het Ventiel en de dampen uit de Ventielballon kunnen worden ingeademd. Zodra de druk van het Mondstuk wordt genomen, sluit het Ventiel vanzelf.

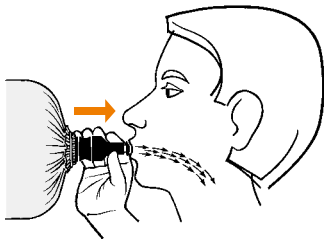

Met de lippen tegen het Mondstuk drukken en adem langzaam einige seconden in

10. SOLID VALVE



Om vochtneerslag in de Ventielballon te voorkomen en het risico van mogelijke besmetting te minimaliseren: niet in de Ventielballon blazen.



Als de Balloninhoud op raakt, kan de Ventielballon door strak trekken en vervolgens inhaleren volledig leeg worden gemaakt.

10.2. Reiniging en verzorgering

10.2.1. Mondstuk, Ventiel en Vulkamer

De onderdelen van de SOLID VALVE (Ventielballon met Mondstuk en Vulkamer) dienen om hygiënische redenen uiterlijk om de twee weken gereinigd te worden. Om een eventuele overdracht van ziekteverwekkers te voorkomen, mag een Ventielballon met Mondstuk uitsluitend door één persoon en niet door meerdere personen gebruikt worden. De onderdelen moeten regelmatig worden gereinigd om een foutloze werking en een zuivere smaak te garanderen. Als de SOLID VALVE door anderen gebruikt gaat worden, dient deze uit hygiënisch oogpunt zorgvuldig gereinigd te worden. Vervang bij de reiniging ook altijd de Ventielballon.

Voor de handmatige reiniging kan isopropylalcohol met papieren of katoenen doeken, of warm water met afwasmiddel worden gebruikt.

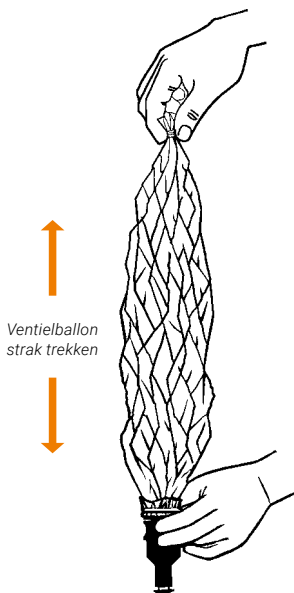

10. SOLID VALVE



Handmatige reiniging isopropylalcohol (70 %) of reinigingsmiddel



Voorzichtig! Isopropylalcohol is brandbaar en gemakkelijk ontvlambaar!



De veiligheidsvoorschriften van de fabrikant van de isopropylalcohol moeten in acht worden genomen!



Kunststofdelen niet langer dan een half uur in isopropylalcohol leggen. Langdurig contact met isopropylalcohol kan leiden tot verkleuringen of brosheid van de kunststof onderdelen.

Het Mondstuk, het Ventiel en de Vulkamer kunnen voor reinigingsdoeleinden in enkele seconden worden gedemonteerd en opnieuw gemonteerd. De onderdelen van het Mondstuk, het Ventiel en de Vulkamer kunnen ook in

de vaatwasser worden gereinigd. De Zeven en de onderdelen van het Vulkamerinzetstuk zijn daarvoor echter te klein en zouden verloren kunnen gaan. Laat alle onderdelen goed drogen voor de montage.

Controleer alle onderdelen na de reiniging op beschadigde oppervlakken, scheurvorming, verzachting of verharding, verontreinigingen, vervorming en verkleuringen, en houd beschadigde onderdelen apart.

10.2.1.1. Demontage van het Mondstuk

Verwijder het Lipgedeelte van de Mondstukcilinder en neem deze uit de Mondstukbehuizing.

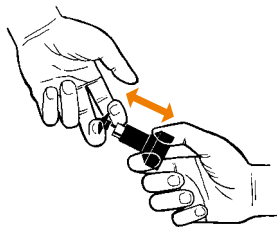

Het Lipgedeelte verwijderen

10. SOLID VALVE

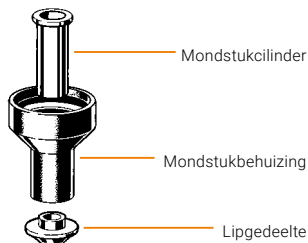

Montage van de onderdelen in omgekeerde volgorde.

10.2.1.2. Demontage van het Ventiel

Maak de Slipring los en verwijder de Ventielballon samen met de Bevestigingsring van de Ballon. Steek dan een wijsvinger in het open uiteinde van de Ventielcilinder en druk de Ventielcilinder er zo ver uit, dat het Ventieldeksel kan worden afgeschroefd.



Slipring losmaken

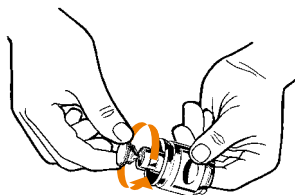

Het Ventieldeksel afschroeven

Verwijder het Ventieldeksel en de Afdichtring. Neem de Ventielcilinder met de Ventielveer uit de Ventielbehuizing. Als dit moeizaam gaat, kunnen de onderdelen worden losgemaakt door ze in warm water op te warmen.

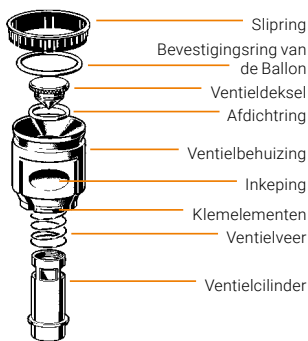

Montage van de onderdelen in omgekeerde volgorde.

10. SOLID VALVE

10.2.1.3. Demontage van het Vulkamerinzetstuk

De Vulkamerinzetstuk kun men eenvoudig uit de Vulkamer nemen. De Vulkamerinzetstuk demonteren, doordat men de zeskantmoeder van het stift afschroeft.

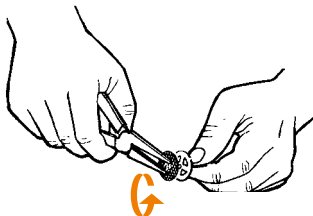

Demontieren van het Vulkamerinzetstuk

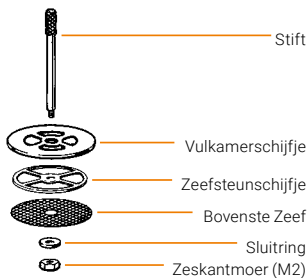

Montage van de onderdelen in omgekeerde volgorde

10.2.1.4. Demontage van de Vulkamer

De onderste Zeef wordt naar boven uit de Vulkamer gedrukt. Met een pincet kan de Vulkamerring worden verwijderd.

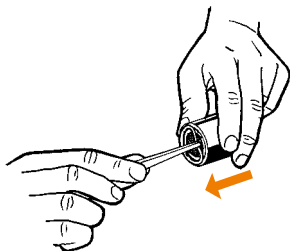

Vulkamerring verwijderen met een pincet

Nu kunnen de Vulkamerbehuizing en de Vulkamercilinder uit elkaar worden geschroefd. Als dit moeizaam gaat, kunnen de onderdelen worden losgemaakt door ze in warm water op te warmen.

10. SOLID VALVE

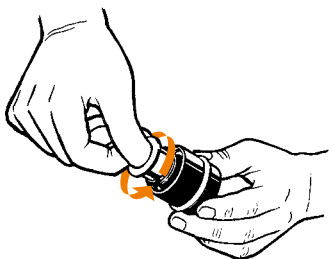

Vulkamerbehuizing en Vulkamercilinder uit elkaar schroeven

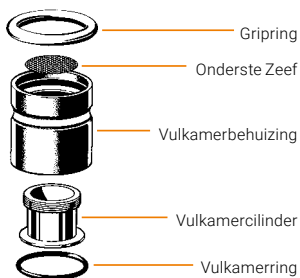

Montage van de onderdelen in omgekeerde volgorde.

11. AANBRENGEN VAN DE BALLON OP DE EASY VALVE MET BALLONADAPTER C.Q. SOLID VALVE

Als alternatief voor de VOLCANO Balloon mag uitsluitend een hittebestendige, levensmiddelenlechte en smaakneutrale ovenzak of braadzak worden gebruikt, zoals verkrijgbaar in vele drogistijen en supermarkten. Gebruik in geen geval andere plastic zakken of folies. De werkwijze voor een Ballonvervanging is hierna beschreven:

Bij gebruik van een Balloon wordt een ca. 50-60 cm lang stuk Ballonmateriaal afgesneden en aan een einde dichtgebonden.

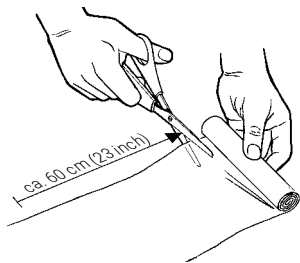

Een 50 tot 60 cm lang stuk afsnijden

Open de Ballonslang en gebruik de meegeleverde afdichtband om de slang aan één kant dicht te binden.

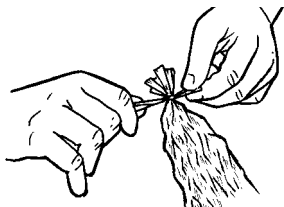

Ballon aan een einde dichtbinden

Daar het open einde een veel grotere diameter heeft dan de Ventielbehuizing moet het ballonmateriaal vooraf in 16 vouwen worden gelegd. Daarna de Bevestigingsring van de Balloon ca. 3 cm over het open einde van de Balloon trekken en dan de Bevestigingsring met de Balloon over de Ventiel aansluiting trekken tot deze in de daarvoor bestemde inkeping valt.

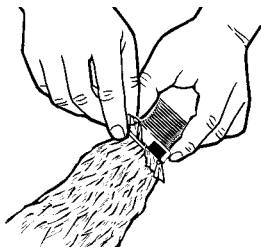

De Balloon aan het Ventiel bevestigen

De vouwen gelijkmatig om de Ventiel aansluiting verdelen en erop letten dat de Ventiel recht naar onderen hangt als de ballon aan het achtereinde wordt opgetild.

11. AANBRENGEN VAN DE BALLON OP DE EASY VALVE MET BALLONADAPTER C.Q. SOLID VALVE

Buig het uitstekende uiteinde van de Ballon naar achter. Maak de Ballon vast door de Slipring over het Ventiel en over de Bevestigingsring van de Ballon te trekken, zodat de Bevestigingsring van de Ballon niet meer te zien is en het uitstekende uiteinde van de Ballon naar achter wijst.



De Ballon fixeren met de Slipring

Knip de uitstekende rand indien nodig af met de schaar. Zorg ervoor, dat er geen gat in de Ballon wordt gestoken.

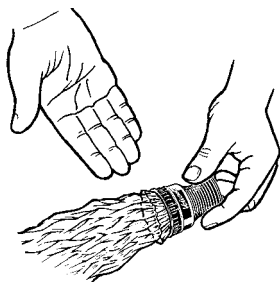

Ventielballon gebruiksklaar

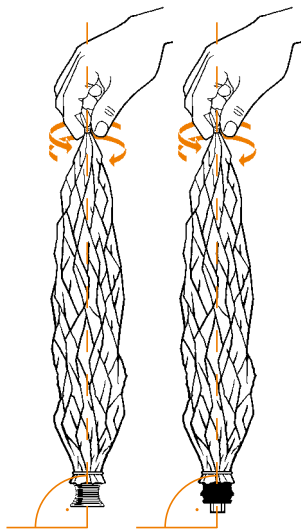

De Ventielballon verticaal uitlijnen



Ballonsets kunnen via www.storz-bickel.com besteld worden.

12. TECHNISCHE GEGEVENS

Spanning: 220-240 V / 50-60 Hz of 110-120 V / 50-60 Hz.

De spanningsgegevens bevinden zich aan de onderzijde (bodemplaat) van de Heteluchtgenerator.

Vermogen van de verwarming: 100 W

Vermogen van de pomp: 11 W

Verdampingstemperatuur:

Keuzebereik tussen ca. 130°C-230°C (266°F-446°F);

Luchthoeveelheid: ca. 12 l/min

Maten: 20,0 x 18,0 cm

Gewicht: ca. 1,6 kg

Apparaat van beschermingsklasse I

Trek de stekker uit het stopcontact om het apparaat volledig van het stroomnet los te koppelen.

Technische wijzigingen voorbehouden.

Octrooien en modellen:

www.storz-bickel.com/patents



Fabrikant:

STORZ & BICKEL GmbH
In Grubenäcker 5-9
78532 Tuttlingen, Duitsland

de

en

fr

es

it

nl

13. NALEVING VAN DE WETTELIJKE EISEN EN NORMEN

De apparaten beantwoorden aan de eisen van de volgende EG-richtlijnen:

Laagspanningsrichtlijn
73/23/EEG

Elektromagnetische compatibiliteit
89/336/EEG



Fabrikant:

STORZ & BICKEL GmbH
In Grubenäcker 5-9
78532 Tuttlingen, Duitsland

14. VRIJWARING, AANSPRAKELIJKHEID

14.1. Vrijwaring

De STORZ & BICKEL GmbH en de STORZ & BICKEL America Inc. als verkoper waarborgen de klant dat het product schadevrij is volgens de richtlijnen van het Duitse recht overeenkomstig onze algemene levervoorwaarden (Allgemeinen Lieferbedingungen, AGB), die aan het koopcontract ten gronde liggen. STORZ & BICKEL heeft uiteraard alleen een vrijwaringsplicht als de klant de producten rechtstreeks via ons heeft verworven. Als de klant de producten via derden verwerft, komen eventueel aanspraken op vrijwaring tegenover deze derden in aanmerking, waarbij STORZ & BICKEL geen uitspraak kan doen over de inhoud ervan.

Ter verduidelijking wijzen wij er hierbij nogmaals op, dat de vrijwaring alleen betrekking heeft op het verhelpen van aanvankelijke schade, die zich voordoet ondanks deskundig gebruik van het product met inachtneming van deze Gebruiksaanwijzing en overige gebruikersinformatie. Normale slijtage of gebruikelijke versluiting van de producten behoren niet tot de schade die valt onder de vrijwaring. Voor zover de klant in het kader van het onderhoud of de reparatie van het product een beroep doet op service van derden of externe producten gebruikt, blijft de vrijwaringsplicht van STORZ & BICKEL alleen bestaan, als de klant kan bewijzen dat de schade niet te wijten is aan het gebruik van de service van derden of het externe product.

STORZ & BICKEL beslist er naar eigen goeddunken over, of het verhelpen van een schade die in aanmerking komt voor vrijwaring gebeurt door reparatie of levering van een nieuw product.

De vordering tot aanspraken op vrijwaring moet worden gericht aan STORZ & BICKEL GmbH, In Grubenäcker 5-9, 78532 Tuttlingen, Duitsland, en voor klanten uit de VS en Canada aan STORZ & BICKEL America Inc., 1078 60th Street, Suite A, Oakland, CA 94608. Stuur ons de beschadigde goederen niet-gedemonteerd en volledig met de factuur in een verpakking die schade tijdens het transport voorkomt.

Om misverstanden te voorkomen wijzen wij u erop, dat alle informatie over onze producten in deze Gebruiksaanwijzing en op andere plaatsen geen gewaarborgde eigenschappen of houdbaarheid weergeven, voor zover er niet uitdrukkelijk wordt gewezen op het bestaan van een desbetreffende garantie.

14.2. Aansprakelijkheid

STORZ & BICKEL is tegenover de klant aansprakelijk voor schade veroorzaakt door onze producten volgens de richtlijnen van het Duitse recht overeenkomstig onze AGB. Er is dus alleen aansprakelijkheid voor schade die door grove nalatigheid of opzettelijk is veroorzaakt, tenzij het gaat schade

14. VRIJWARING, AANSPRAKELIJKHEID

aan leven, lichaam en gezondheid of de schending betreft een essentiële contractuele verplichting. In dit geval zijn wij tegenover de klant ook aansprakelijk voor eenvoudige nalatigheid.

14.3. Reparatedienst

Buiten de vrijwaringsplicht bieden wij onze klanten een competente reparatieservice. De reparatie van defecte producten uit onze fabriek gebeurt onmiddellijk na mededeling van de klant over de geschatte kosten en een toestemming hiervoor.

14.4. Copyright

Dit document is door het auteursrecht beschermd en mag zonder de voorafgaande toestemming van STORZ & BICKEL noch geheel noch gedeeltelijk worden gebruikt volgens §§ 15 ff. UrhG (Urheberrechtsgesetz, auteursrecht).

de

en

fr

es

it

nl



STORZ & BICKEL

STORZ & BICKEL GmbH

In Grubenäcker 5-9 · 78532 Tuttlingen / Germany

© by STORZ & BICKEL GmbH · VAL-30-205 04-2022

Änderungen vorbehalten · Alle Rechte vorbehalten

Subject to alterations · All rights reserved

Reservar sujeto a modificaciones · Todos los derechos reservados

Sous réserve de modifications · Tous droits réservés

Salvo modifiche · Tutti i diritti riservati

Wijzingen voorbehouden · Alle rechten voorbehouden

